

RÈGLEMENT TECHNIQUE

GAM GAF

2018-2019

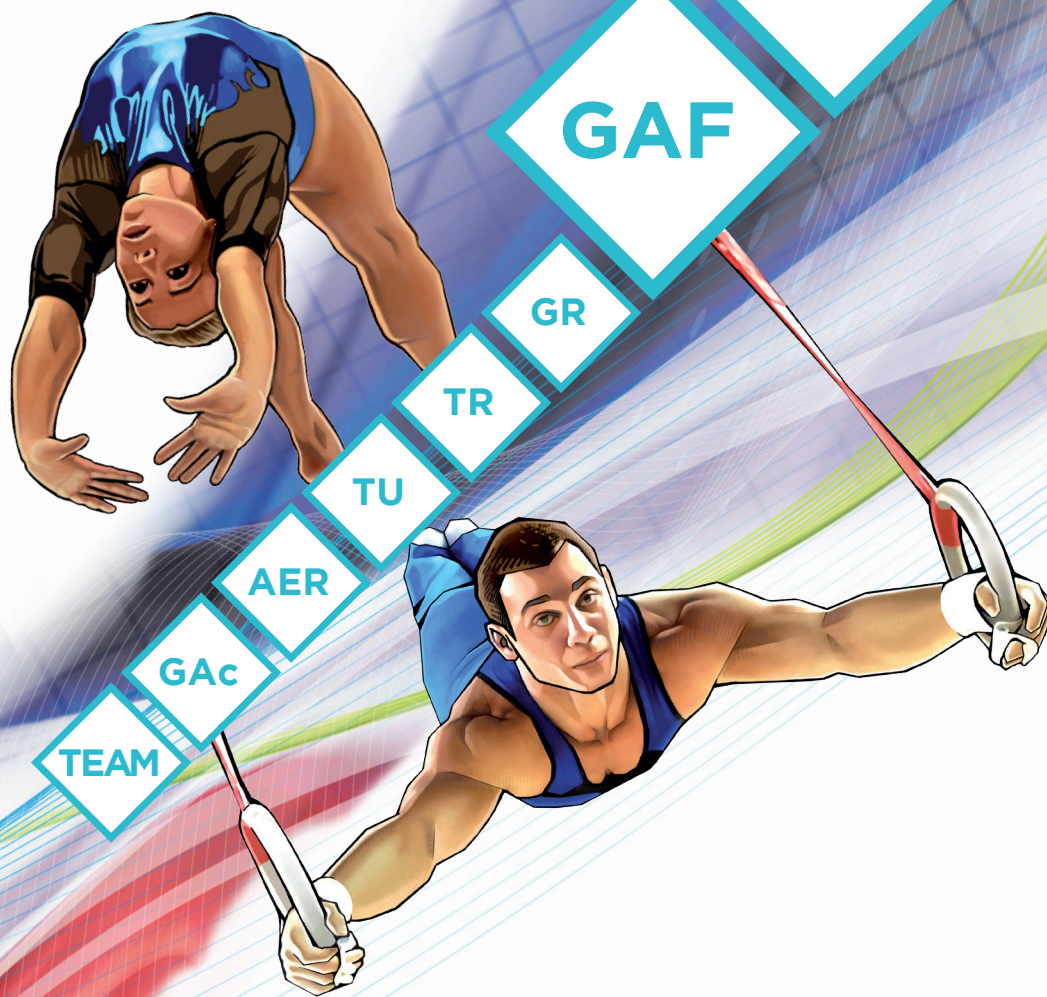

ENSEMBLE,
CRÉONS LE MOUVEMENT.

Sommaire

	Pages
1. Organisation FFGym	03
LES NIVEAUX DE PRATIQUE	04
L'ORGANISATION TERRITORIALE	05
LES CIRCUITS COMPÉTITIFS TYPES	07
LES PRÉROGATIVES DE LA FFGYM ET DES TERRITOIRES	08
ACCESS GYM & RENCONTRES DE PROXIMITÉ	09
2. Organisation Compétitive GAM	11
TABLEAUX SYNOPTIQUES	12
FÉDÉRAL	14
PERFORMANCE	19
ÉLITE	32
3. Organisation Compétitive GAF	35
TABLEAUX SYNOPTIQUES	36
FÉDÉRAL	38
PERFORMANCE	42
ÉLITE	53
4. Règlementation générale	55
GÉNÉRALITÉS	56
MÉDICAL	57
PARTICIPATION AUX COMPÉTITIONS	58
GESTION INFORMATIQUE	60
CALENDRIER / DROITS D'ENGAGEMENT	61
GYMNASTES	62
ENTRAÎNEURS	63
JUGES	64
MONTÉES OU CHANGEMENTS	65
MATÉRIEL	67

PRÉAMBULE

Après une saison 2017-2018 marquée par des modifications importantes de l'organisation compétitive, la réglementation technique 2018-2019 s'inscrit dans la continuité de ces évolutions.

Des ajustements sont toutefois mis en place afin de prendre en compte les difficultés mises en avant par les clubs et les comités départementaux et régionaux au travers des questionnaires d'évaluation du système compétitif et des programmes.

Aussi nous vous invitons à consulter attentivement le document de référence qu'est le règlement technique, afin de bien prendre connaissance de l'organisation générale, de sa déclinaison par discipline et des possibilités d'aménagement offertes aux territoires.

Nos attirons votre attention sur un changement apporté à la réglementation médicale, avec l'obligation de présenter un certificat médical d'absence de contre-indication datant de moins d'un an à la date de l'engagement pour les licenciés qui s'engagent dans une catégorie compétitive du niveau de pratique Performance et dans certaines catégories du niveau de pratique Élite.

Comme l'année passée, cette brochure est complétée par la lettre FFGym 2018-2019, ainsi que par la brochure des programmes pour certaines disciplines.

Bonne saison compétitive à toutes et à tous.



1.

Organisation FFGym

- p04 LES NIVEAUX DE PRATIQUE
- p05 L'ORGANISATION TERRITORIALE
- p07 LES CIRCUITS COMPÉTITIFS TYPES
- p08 LES PRÉROGATIVES DE LA FFGYM ET DES TERRITOIRES
- p09 ACCESS GYM & RENCONTRES DE PROXIMITÉ



LES NIVEAUX DE PRATIQUE

3 PROFILS DE GYMNASTES

3 BESOINS POUR LA FFGYM

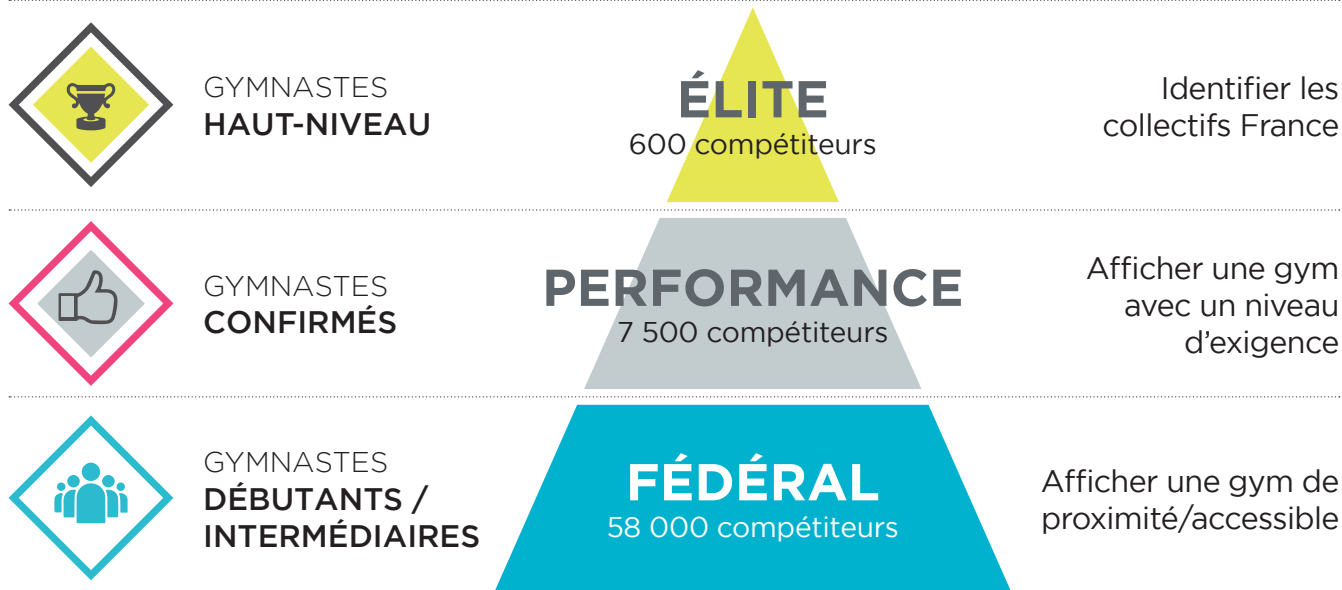

Le FÉDÉRAL et la PERFORMANCE sont deux pratiques distinctes de niveau différent



D'où l'importance pour chaque niveau de proposer un environnement qui lui est propre, avec ses spécificités





L'ORGANISATION TERRITORIALE

LES ÉCHELONS TERRITORIAUX

3 organisations :

- » Régions avec fusion et PACA
- » Régions sans fusion
- » Corse et Outre-Mer

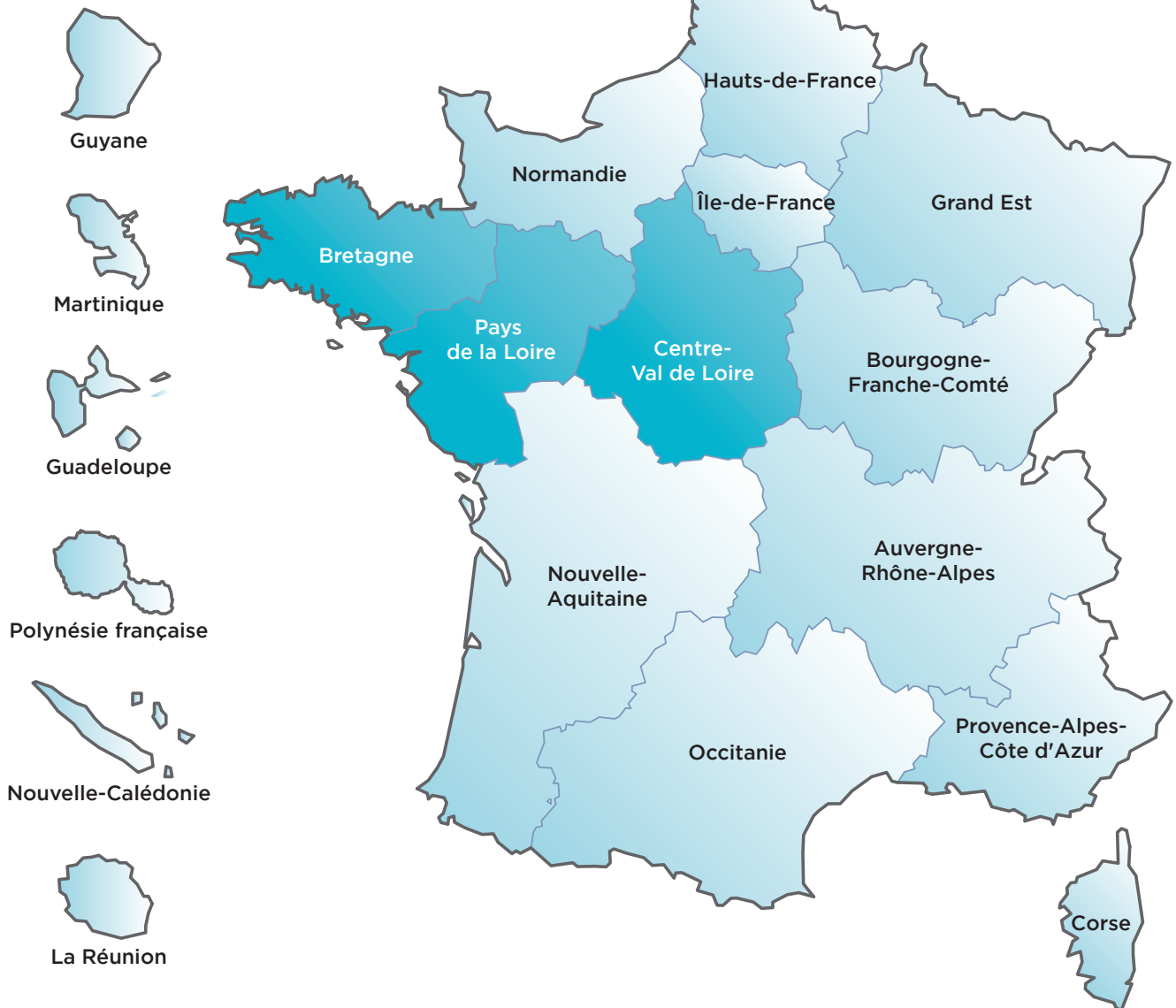



RÉGIONS AVEC FUSION ET PACA

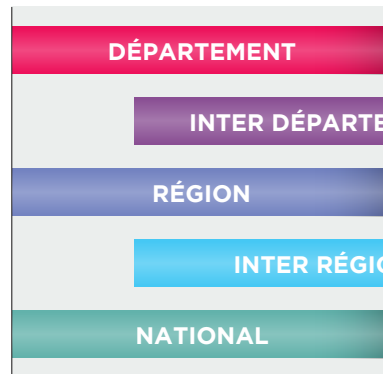

→ Périimètre défini par les comités régionaux, selon les orientations fédérales

TR, TU, GAC, AER

RÉGIONS SANS FUSION

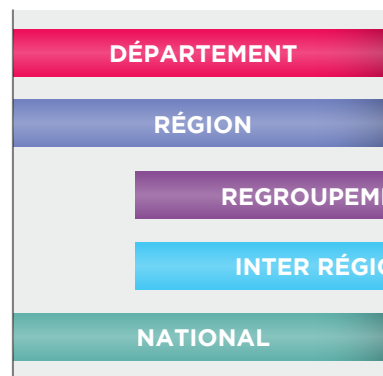
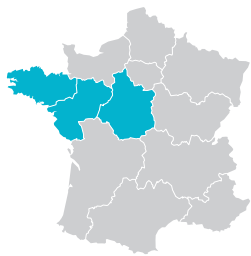

→ Bretagne + Pays de la Loire + Centre Val de Loire

TR, TU, GAC, AER

CORSE ET OUTRE-MER

- » Définition des circuits compétitifs en Fédéral et en Performance par les comités régionaux, avec possibilité de regroupement

L'ÉCHELON INTER-RÉGIONAL

- » Périimètre commun pour toutes les disciplines utilisant cet échelon : AÉROBIC TR TU GAC

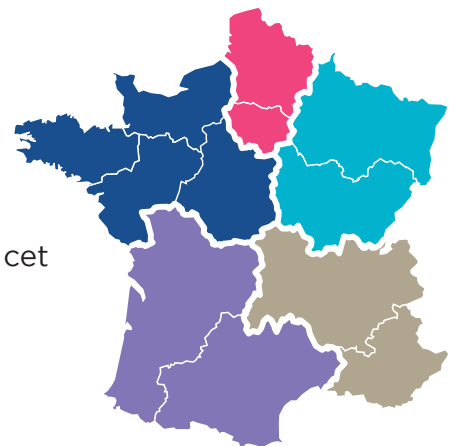



LES CIRCUITS COMPÉTITIFS TYPES



RÉGIONS AVEC FUSION ET PACA

FÉDÉRAL

Ce circuit peut être adapté à la discipline et aux territoires

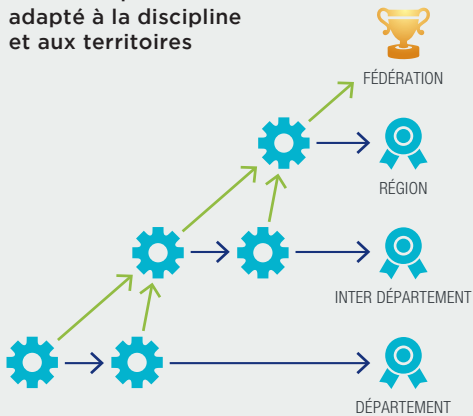

PERFORMANCE

Circuit ou sélective

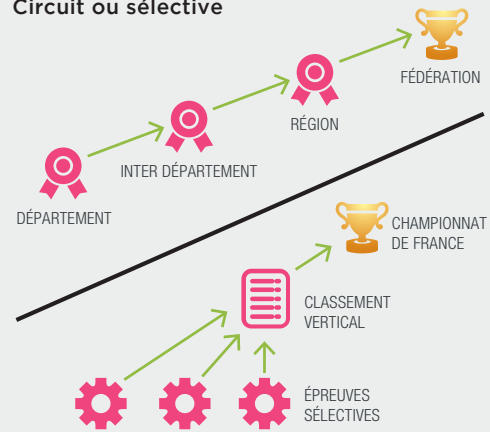

RÉGIONS SANS FUSION

FÉDÉRAL

Ce circuit peut être adapté à la discipline et aux territoires

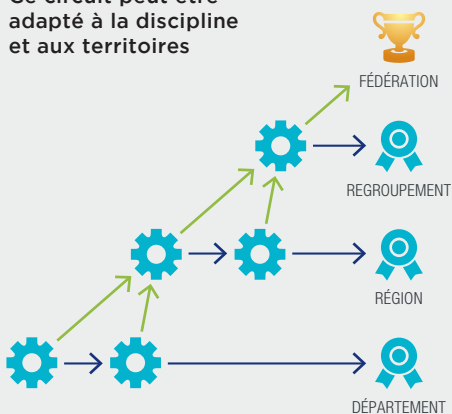

PERFORMANCE

Circuit ou sélective

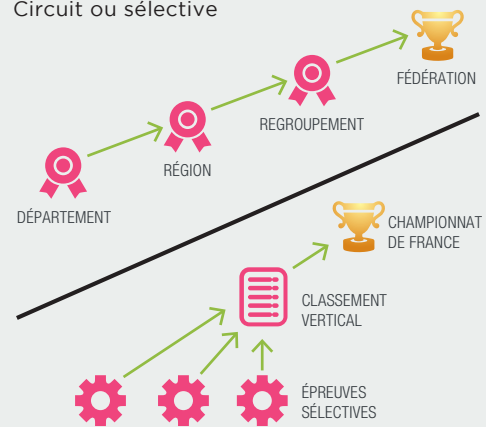

- Compétition d'orientation
- Épreuve sélective
- Finale de l'échelon
- Championnat de l'échelon et épreuve sélective
- Orientation vers l'échelon supérieur
- Maintien à l'échelon actuel



LES PRÉROGATIVES DE LA FÉDÉRATION ET DES TERRITOIRES

LA FÉDÉRATION FRANÇAISE DE GYMNASTIQUE :

- » Elle définit l'offre compétitive pour l'ensemble des pratiquants, avec une organisation qui comprend des finalités territoriales en fonction du niveau de chacun ;
- » Cette offre compétitive comprend les niveaux de pratique, les filières, les catégories, les contenus techniques, les étapes, les modalités de qualification, les noms génériques des compétitions ;
- » Elle détermine la réglementation applicable pour toutes les compétitions, à l'exception des modalités d'organisation confiées aux territoires ;
- » Elle met à disposition les outils informatiques : EngaGym, OrdoGym, DJGym, FFGCOMPET ;
- » Elle assure la coordination du dispositif, en particulier pour les compétitions de niveau inter-régional ;
- » Elle organise les finales nationales.

LES COMITÉS RÉGIONAUX :

- » Ils mettent en œuvre l'offre compétitive sur leur territoire, dans le respect des règles fédérales et en coordination avec les comités départementaux ;
- » Ils définissent le périmètre des inter-départements ;
- » Ils élaborent le calendrier compétitif et définissent le nombre de compétitions d'orientation et de finales territoriales à organiser, en fonction des volumes de compétiteurs à gérer et des capacités d'accueil sur chaque échelon ;
- » Ils déterminent le volume de compétiteurs qualifiés pour les échelons inter-département ou région et région ou regroupement ainsi que les quotas de qualification ;
- » Ils organisent les compétitions de niveau inter-département ou région et région ou regroupement, ainsi que les compétitions de niveau inter-régional qui leur sont confiées ;

LES COMITÉS DÉPARTEMENTAUX :

- » Ils mettent en œuvre l'offre compétitive sur leur territoire, dans le respect des règles fédérales et en coordination avec les comités régionaux ;
- » Ils élaborent le calendrier compétitif et définissent le nombre de compétitions d'orientation et de finales départementales à organiser, en fonction des volumes de compétiteurs à gérer et des capacités d'accueil ;
- » Ils organisent les compétitions de niveau départemental.

*Pour faciliter la lecture du document, le terme **ou** est employé pour mettre en évidence les échelons territoriaux différenciés entre les régions avec fusion + PACA et les régions sans fusion (Bretagne / Pays de la Loire / Centre-Val de Loire).*



Access Gym
La gym comme j'aime

ACCESS GYM & RENCONTRES DE PROXIMITÉ

ACCESS GYM

L'Access Gym est une offre de pratique non compétitive, simple, motivante et facile à mettre en place pour capter de nouveaux publics et les fidéliser.

Ce programme d'animation se veut attractif avec une approche pédagogique dynamique et progressive

et une formalisation des progrès par paliers successifs. C'est un programme « clé en main » qui vise à aider les animateurs/entraîneurs dans la conception de leurs séances, en leur proposant des outils adaptés : fiches techniques, photos, vidéos, musiques et des idées d'ateliers développant

leur imagination et leur capacité de création.

Ce programme aide à dynamiser et à structurer les activités proposées par les clubs.

ACCESS GYM GÉNÉRAL

Le programme Access Gym Général doit permettre au jeune pratiquant d'acquérir les bases nécessaires à une pratique gymnique spécialisée.

Ce programme constitue un élément incontournable dans la formation de base du jeune gymnaste. Il permet l'acquisition de postures et d'éléments alliant tenue, tonicité et précision. Il est construit progressivement en 8 à 10 étapes, avec un système d'évaluation tout au long de la saison permettant de progresser en validant les différents niveaux. Il vise à

aider les animateurs/entraîneurs dans leurs missions de tous les jours et à motiver les gymnastes pour qu'ils continuent leur pratique au sein du club.

Ce programme est à destination d'un public débutant désireux d'acquérir une motricité fine pour la pratique des activités gymniques acrobatiques. Il peut être proposé l'année des 6 ans, dans la suite logique de la Baby Gym, et à tous les débutants quel que soit leur âge. Les éléments de ce programme sont aussi conçus

pour les personnes en situation de handicap désireuses de pratiquer la gymnastique. Pour ces dernières, des aménagements et des critères de validation spécifiques sont proposés sur les ateliers de référence.

Ce programme est organisé autour d'une planification annuelle sur 32 à 35 semaines en période scolaire, comprenant des séances techniques et d'évaluation d'une durée d'une heure (10 échauffements et un ensemble de fiches techniques d'apprentissage, fiches d'évaluation et diplômes).

ACCESS GYM PAR DISCIPLINE

Prolongement du programme Access Gym Général, ce programme d'animation permet la validation de niveaux de compétences techniques, de formation, d'évaluation et de classification des gymnastes.

Il s'agit d'un outil ayant pour but de favoriser et valoriser la réussite du gymnaste et ainsi d'entretenir sa motivation en progressant à son rythme. Pour les premiers niveaux, le programme est accessible aux

gymnastes s'entraînant à partir d'une fois par semaine. Chaque niveau correspond à une couleur et comprend l'apprentissage d'éléments de référence.

Toute la documentation Access Gym est accessible de 3 manières différentes :

- » En téléchargement (version numérique PDF) à partir du site www.ffgym.fr.
- » En consultation vidéo sur la chaîne TV numérique i-Gym Technic à partir du site www.ffgym.fr.
- » En version papier auprès de France Promo Gym.



ORGANISATION TECHNIQUE DES PROGRAMMES ACCESS GYM

Graduation	Access Gym GAM	Access Gym GAF	Access Gym GAc	Access Gym Aéro	Access Gym TR	Access Gym GR
Or						
Argent						
Bronze						
Noir						
Marron						
Violet						
Rouge		Progression technique en				
Bleu	GAM	GAF	GAc	Aéro	TR	GR
Vert						
Orange						
Jaune						
Blanc						
10						
9						
8						
7						
6	Access Gym Général					Access Gym GR Général
5	Animation sur les bases des activités acrobatiques et aérobic					Animation sur les bases du manie- ment d'engins
4	Proposant une progression transversale aux activités acrobatiques et aérobic					
3						
2						
1						

RENCONTRES DE PROXIMITÉ

Depuis septembre 2016, la FFGym propose l'organisation de rencontres de proximité interclubs organisées sous contrôle de la Fédération et de ses comités départementaux, basées sur les produits Access Gym.

Ces rencontres se situent en amont du premier niveau de compétition.

La rencontre de proximité Access Gym est un événement fédéral officiel dédié à la validation des programmes Access Gym :

- » Access Gym Général et GR Général
- » Access Gym par discipline

Elle permet aux gymnastes qui évoluent sur ces programmes de se rencontrer lors d'un événement fait pour eux. La rencontre est destinée aux gymnastes :

- » Agés de 6 ans et plus pour l'Access Gym Général et GR Général
- » Agés de 7 ans et plus pour l'Access Gym par discipline

Elle est organisée sous le contrôle du comité départemental, par un club affilié à la FFGym. Elle regroupe les gymnastes des clubs (2 ou 3 clubs) situés dans un environnement proche. L'intercommunalité est l'échelle géographique de référence à ce niveau d'animation.





GAM

2. **Organisation Compétitive GAM**

- p12 **TABLEAUX SYNOPTIQUES**
- p14 **FÉDÉRAL**
- p19 **PERFORMANCE**
- p32 **ÉLITE**

TABLEAU SYNOPTIQUE MASCULIN

ÉQUIPE

NIVEAU DE PRATIQUE	FILIÈRE	7 ans 2012	8 ans 2011	9 ans 2010	10 ans 2009	11 ans 2008	12 ans 2007	13 ans 2006	14 ans 2005	15 ans 2004	16 ans 2003	17 ans 2002	18 ans 2001	19 ans et + 2000 et -	Format équipe	Programme	Étapes compétitives	Finalité
 PERFORMANCE	TOP 12						TOP 12								Se référer à la réglementation du Top 12 GAM			
	NATIONALE A						12 ans et +						6/5/4	Code FIG	ID/R ou R/Rgt	Championnat de France par équipes		
					10-15 ans									5/4/3	Imposés FFGym Mouvements 4 à 6		Département Inter-département Région ou Département Région Regroupement	
					10-13 ans													
					10-11 ans													
NATIONALE B							12 ans et +								5/4/3		Code FIG aménagé	
RÉGIONALE				9-10 ans											5/5/3	Imposés FFGym Mouvements 1 à 3	Département Inter-département Région ou Département Région	Championnat régional ou regroupement
 FÉDÉRAL	FÉDÉRALE A				10 ans et +										5/5/3	Grilles FFGym (7 éléments)	Département Inter-département Région ou Département Région Regroupement	Trophée fédéral
					10-13 ans													
					10-11 ans													
	FÉDÉRALE B				10 ans et +										5 max/ 3 mini/ 16 meilleures notes	Grilles FFGym (5 éléments)	Département	Championnat inter-départemental ou régional
					10-13 ans													
				10-11 ans														
		7-9 ans													5/5/3			

Le **ou** fait référence à l'organisation territoriale différenciée des régions fusionnées + PACA ou des régions Bretagne / Pays de la Loire / Centre-Val de Loire



Dans la colonne "Nombre de gymnastes", le chiffre de droite (souligné) indique le nombre de notes comptabilisées à chaque agrès pour calculer le total de l'équipe, mais aussi le nombre minimal de gymnastes composant l'équipe pour que celle-ci soit autorisée à concourir :

- » Présentation d'une équipe avec un nombre insuffisant de gymnastes : l'équipe n'est pas autorisée à concourir,
- » L'équipe se retrouve avec un nombre insuffisant de gymnastes en cours de compétition : elle est autorisée à terminer la compétition mais n'est pas classée.

Pour le niveau de pratique Fédéral, possibilité d'aménagements à l'initiative des comités régionaux et du regroupement, se référer à la page 14.

TABLEAU SYNOPTIQUE MASCULIN

INDIVIDUEL

NIVEAU DE PRATIQUE	FILIÈRE	7 ans 2012	8 ans 2011	9 ans 2010	10 ans 2009	11 ans 2008	12 ans 2007	13 ans 2006	14 ans 2005	15 ans 2004	16 ans 2003	17 ans 2002	18 ans 2001	19-21 ans 2000 à 1998	22 ans et + 1997 et -	Programme	Étapes compétitives	Finalité		
 ÉLITE	ÉLITE														Senior	Code FIG	Revue d'effectif Test de rattrapage	Championnat de France Élite		
																Code FIG junior				
																			Imposés FFGym Mouvements 5 et 6	
																			Avenir	
 PERFORMANCE	NATIONALE A																Code FIG Avec finales par appareil	Département Inter-département Région ou Département Région Regroupement	Championnat de France Individuel	
 FÉDÉRAL	NATIONALE B																Code FIG aménagé	Département Inter-département Région ou Département Région Regroupement	Championnat régional ou regroupement	
RÉGIONALE																	Imposés FFGym Mouvements 1 à 3	Département Inter-département Région ou Département Région Regroupement	Championnat régional ou regroupement	
FÉDÉRALE A																	Grilles FFGym (7 éléments)	Département Inter-département Région ou Département Région Regroupement	Championnat régional ou regroupement	

Le **ou** fait référence à l'organisation territoriale différenciée des régions fusionnées + PACA ou des régions Bretagne / Pays de la Loire / Centre-Val de Loire

Pour le niveau de pratique Fédéral, possibilité d'aménagements à l'initiative des comités régionaux et du regroupement, se référer à la page 14.



FÉDÉRAL

Pour toutes les filières et catégories, les précisions supplémentaires sont détaillées dans la lettre FFGym GAM 2018-2019 et la brochure des programmes GAM Édition septembre 2018.

CIRCUIT COMPÉTITIF FILIÈRE FÉDÉRALE B



Compétitions par équipes, avec un classement individuel possible lors de chaque compétition d'orientation et finale. Mise en place du classement individuel à l'initiative des comités régionaux et départementaux.

À l'initiative des comités régionaux, possibilité de décliner différemment les catégories d'âge et d'organiser des finalités différentes afin de gérer les flux de compétiteurs, tout en conservant les programmes compétitifs de la fédération.

CIRCUIT COMPÉTITIF FILIÈRE FÉDÉRALE A

ÉQUIPE

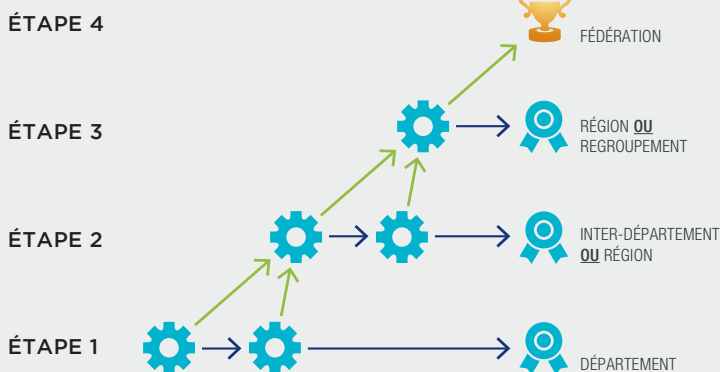

INDIVIDUEL



En individuel, le choix est laissé aux régions et au regroupement de mettre en place le circuit compétitif ou de réaliser un classement individuel lors de chaque compétition d'orientation et finale du circuit compétitif des équipes. Pas de classement individuel lors du Trophée fédéral.

À l'initiative des comités régionaux et du regroupement, possibilité d'organiser des finalités différentes afin de gérer les flux de compétiteurs, tout en conservant les programmes compétitifs de la fédération. Et, pour les catégories à finalité autre que nationale, possibilité de décliner différemment les catégories d'âge, en équipe et en individuel.

En Fédérale B et en Fédérale A - Accession au niveau supérieur :

- » Si la totalité des engagés en niveau n peut être accueilli sur l'échelon supérieur, la deuxième compétition d'orientation et la finale de chaque échelon ne sont pas nécessaires.
- » Si la totalité des engagés au niveau n ne peut pas être accueilli sur l'échelon supérieur, la répartition des qualifiés est réalisée à partir des deux compétitions d'orientation. Après celles-ci les équipes non qualifiées sont orientées vers la finale de l'échelon.

Qualification sur quotas, avec représentativité de chaque territoire.



FILIÈRE FÉDÉRALE B

	Fédérale B 7-9 ans
Catégories	7-9 ans
Restriction de participation	Une équipe Fédérale B ne peut pas comprendre plus de deux gymnastes engagés en individuel en Performance
Composition des équipes	5/5/ <u>3</u> 5 gymnastes maximum, 3 minimum, 5 gymnastes peuvent passer à chaque agrès Addition des 3 meilleures notes à chaque agrès pour établir le total de l'équipe
Programme compétitif et jugement	4 agrès : sol / saut / barres parallèles / barre fixe Mouvement libre d'au moins 5 éléments des grilles FFGym
Engagement	Au niveau du département
Étapes compétitives	Département / Inter-département ou Région
Qualification	Selon les quotas établis à chaque niveau compétitif
Classement	Classement par équipe et par catégorie d'âge Possibilité de réaliser un classement individuel lors de chaque compétition d'orientation et finale. Mise en place à l'initiative des comités régionaux et départementaux.

FILIÈRE FÉDÉRALE B (Suite)

	Fédérale B 10-11 ans / 10-13 ans / 10 ans et plus
Catégories	10-11 ans 10-13 ans 10 ans et plus
Restriction de participation	Une équipe Fédérale B ne peut pas comprendre plus de deux gymnastes engagés en individuel en Performance. Engagement interdit aux gymnastes concourant en Élite
Composition des équipes	5/5/ 3 Nombre de gymnastes dans l'équipe : 5 gymnastes maximum, 3 gymnastes au minimum De 0 à 5 gymnastes peuvent passer à chaque agrès Les 16 meilleures notes sur l'ensemble des passages aux 6 agrès sont comptabilisées pour établir le total de l'équipe
Programme compétitif et jugement	6 agrès : sol / cheval d'arçons / anneaux / saut / barres parallèles / barre fixe Mouvement libre d'au moins 5 éléments des grilles FFGym
Engagement	Au niveau du département
Étapes compétitives	Département / Inter-département ou Région
Qualification	Selon les quotas établis à chaque niveau compétitif
Classement	Classement par équipe et par catégorie d'âge Possibilité de réaliser un classement individuel lors de chaque compétition d'orientation et finale. Mise en place à l'initiative des comités régionaux et départementaux



FILIÈRE FÉDÉRALE A

ÉQUIPE

	Fédérale A 10-11 ans / 10-13 ans / 10 ans et plus
Catégories	10-11 ans 10-13 ans 10 ans et plus
Restriction de participation	Une équipe Fédérale A ne peut pas comprendre plus de deux gymnastes engagés en individuel en Performance. Engagement interdit aux gymnastes concourant en Élite
Composition des équipes	5/5/ 3 5 gymnastes maximum, 3 minimum, 5 gymnastes peuvent passer à chaque agrès Addition des 3 meilleures notes à chaque agrès pour établir le total de l'équipe
Programme compétitif et jugement	6 agrès : sol / cheval d'arçons / anneaux / saut / barres parallèles / barre fixe Mouvement libre d'au moins 7 éléments des grilles FFGym
Engagement	Au niveau du département
Étapes compétitives	Département / Inter-département / Région / Trophée Fédéral ou Département / Région / Regroupement / Trophée fédéral
Qualification	Selon les quotas établis à chaque niveau compétitif
Classement	Classement par catégorie d'âge
Sélection et orientation pour la finale nationale	Orientation des équipes dans les différentes divisions à partir d'un classement vertical national

Possibilité de réaliser un classement individuel lors de chaque compétition d'orientation et finale du circuit si le comité régional ou le regroupement ne met pas en place le circuit compétitif individuel pour cette filière. Pas de classement individuel lors du Trophée fédéral.



FILIÈRE FÉDÉRALE A

INDIVIDUEL

	Fédérale A 10-11 ans / 12-13 ans / 14 ans et plus
Catégories	10-11 ans 10-13 ans 14 ans et plus
Interdiction de participation	Engagement interdit aux gymnastes concourant en Performance
Programme compétitif et jugement	6 agrès : sol / cheval d'arçons / anneaux / saut / barres parallèles / barre fixe Mouvement libre d'au moins 7 éléments des grilles FFGym
Engagement	Au niveau du département
Étapes compétitives	Département / Inter-département / Région ou Département / Région / Regroupement
Qualification	Selon les quotas établis à chaque niveau compétitif
Classement	Classement par catégorie d'âge



PERFORMANCE

Pour toutes les filières et catégories, les précisions supplémentaires sont détaillées dans la lettre FFGym GAM 2018-2019 et la brochure des programmes GAM Édition septembre 2018.



CIRCUIT COMPÉTITIF FILIÈRE RÉGIONALE



CIRCUIT COMPÉTITIF FILIÈRE NATIONALE

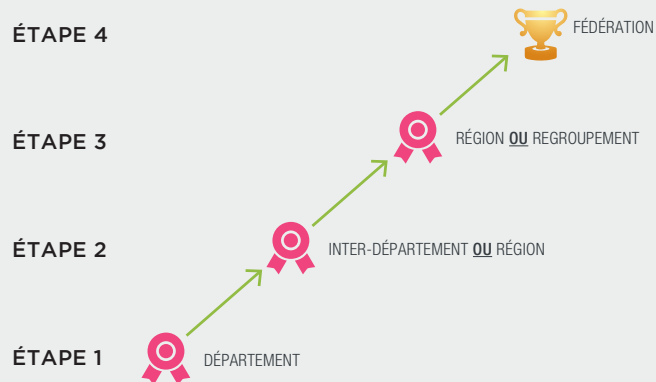

Accession au niveau supérieur : Qualification sur totaux de référence, uniquement à partir du classement vertical ou avec un quota par territoire.



FILIÈRE RÉGIONALE

ÉQUIPE

	Régionale 7-9 ans / 9-10 ans
Catégories	7-9 ans 9-10 ans
Condition d'engagement	Obligation de présentation d'un certificat médical de non contre-indication à la pratique de la gymnastique en compétition (cf. page 57)
Interdiction de participation	Un gymnaste engagé en individuel en Fédéral ne peut pas concourir en équipe en Performance
Composition des équipes	5/5/ <u>3</u> 5 gymnastes maximum, 3 minimum, 5 gymnastes peuvent passer à chaque agrès Addition des 3 meilleures notes à chaque agrès pour établir le total de l'équipe
Programme compétitif et jugement	Imposés FFGym
Engagement	Au niveau du département
Étapes compétitives	Département / Inter-département / Région ou Département / Région / Regroupement
Qualification	Selon le quota défini, celui-ci devant prioriser la performance par rapport à la représentativité territoriale
Classement	Classement par catégorie d'âge



FILIÈRE RÉGIONALE

INDIVIDUEL

	Régionale 7 ans / 8 ans / 9 ans / 10 ans
Catégories	7 ans 8 ans 9 ans 10 ans
Condition d'engagement	Obligation de présentation d'un certificat médical de non contre-indication à la pratique de la gymnastique en compétition (cf. page 57)
Interdiction de participation	Un gymnaste engagé en équipe en Fédéral ne peut pas concourir en individuel en Performance
Programme compétitif et jugement	Imposés FFGym
Engagement	Au niveau du département
Étapes compétitives	Département / Inter-département / Région ou Département / Région / Regroupement
Qualification	Selon le quota défini, celui-ci devant prioriser la performance par rapport à la représentativité territoriale
Classement	Classement par année d'âge



FILIÈRE NATIONALE B

ÉQUIPE

	Nationale B 12 ans et plus
Catégories	12 ans et plus
Condition d'engagement	Obligation de présentation d'un certificat médical de non contre-indication à la pratique de la gymnastique en compétition (cf. page 57)
Interdiction de participation	Un gymnaste engagé en individuel en Fédéral ne peut pas concourir en équipe en Performance
Composition des équipes	5/4/ 3 5 gymnastes maximum, 3 minimum, 4 gymnastes peuvent passer à chaque agrès Addition des 3 meilleures notes à chaque agrès pour établir le total de l'équipe
Programme compétitif et jugement	Code FIG aménagé
Engagement	Au niveau du département
Étapes compétitives	Département / Inter-département / Région / Championnat de France ou Département / Région / Regroupement / Championnat de France
Qualification	Jusqu'en région ou regroupement, selon le quota défini, celui-ci devant prioriser la performance par rapport à la représentativité territoriale Pour le championnat de France, prise en compte d'un total de référence à atteindre
Sélection et orientation pour la finale nationale	Orientation des équipes dans les différentes divisions à partir d'un classement vertical national
Classement	Classement par catégorie d'âge



FILIÈRE NATIONALE B

INDIVIDUEL

	Nationale B 15 ans	Nationale B 16-17 ans / 18 ans et plus
Catégories	15 ans	16-17 ans 18 ans et plus
Condition d'engagement	Obligation de présentation d'un certificat médical de non contre-indication à la pratique de la gymnastique en compétition (cf. page 57)	
Interdiction de participation	Un gymnaste engagé en équipe en Fédéral ne peut pas concourir en individuel en Performance Gymnastes classés sur les listes ministérielles haut niveau et Espoir	
Programme compétitif et jugement	Imposés FFGym	Code FIG aménagé
Engagement	Au niveau du département	
Étapes compétitives	Département / Inter-département / Région / Championnat de France ou Département / Région / Regroupement / Championnat de France	
Qualification	Jusqu'en région ou regroupement, selon le quota défini, celui-ci devant prioriser la performance par rapport à la représentativité territoriale Pour le championnat de France, prise en compte d'un total de référence à atteindre	
Classement	Classement par catégorie d'âge	



FILIÈRE NATIONALE A

ÉQUIPE

	Nationale A 10-11 ans / 10-13 ans / 10-15 ans
Catégories	10-11 ans 10 -13 ans 10-15 ans
Condition d'engagement	Obligation de présentation d'un certificat médical de non contre-indication à la pratique de la gymnastique en compétition (cf. page 57)
Interdiction de participation	Un gymnaste engagé en individuel en Fédéral ne peut pas concourir en équipe en Performance
Composition des équipes	5/4/ 3 5 gymnastes maximum, 3 minimum, 4 gymnastes peuvent passer à chaque agrès Addition des 3 meilleures notes à chaque agrès pour établir le total de l'équipe
Programme compétitif et jugement	Imposés FFGym
Engagement	Au niveau du département
Étapes compétitives	Département / Inter-département / Région / Championnat de France ou Département / Région / Regroupement / Championnat de France
Qualification	Jusqu'en région ou regroupement, selon le quota défini, celui-ci devant prioriser la performance par rapport à la représentativité territoriale Pour le championnat de France, prise en compte d'un total de référence à atteindre
Sélection et orientation pour la finale nationale	Orientation des équipes dans les différentes divisions à partir d'un classement vertical national
Classement	Classement par catégorie d'âge



FILIÈRE NATIONALE A

ÉQUIPE (Suite)

	Nationale A 12 ans et plus
Catégories	12 ans et plus
Condition d'engagement	Obligation de présentation d'un certificat médical de non contre-indication à la pratique de la gymnastique en compétition (cf. page 57)
Interdiction de participation	Un gymnaste engagé en individuel en Fédéral ne peut pas concourir en équipe en Performance
Composition des équipes	6/5/4 6 gymnastes maximum, 4 minimum, 5 gymnastes peuvent passer à chaque agrès Addition des 4 meilleures notes à chaque agrès pour établir le total de l'équipe
Programme compétitif et jugement	Code FIG
Engagement	Au niveau de l'inter-département ou de la région
Étapes compétitives	Inter-département / Région / Championnat de France ou Région / Regroupement / Championnat de France
Qualification	Jusqu'en région ou regroupement, selon le quota défini, celui-ci devant prioriser la performance par rapport à la représentativité territoriale Pour le championnat de France, prise en compte d'un total de référence à atteindre
Sélection et orientation pour la finale nationale	Orientation des équipes dans les différentes divisions à partir d'un classement vertical national
Classement	Classement par catégorie d'âge



FILIÈRE NATIONALE A

INDIVIDUEL

	Nationale A 10 ans / 11 ans / 12 ans / 13 ans / 14 ans
Catégories	10 ans 11 ans 12 ans 13 ans 14 ans
Condition d'engagement	Obligation de présentation d'un certificat médical de non contre-indication à la pratique de la gymnastique en compétition (cf. page 57)
Interdiction de participation	Un gymnaste engagé en équipe en Fédéral ne peut pas concourir en individuel en Performance
Programme compétitif et jugement	Imposés FFGym
Engagement	Au niveau du département
Étapes compétitives	Département / Inter-département / Région / Championnat de France ou Département / Région / Regroupement / Championnat de France
Qualification	Jusqu'en région ou regroupement, selon le quota défini, celui-ci devant prioriser la performance par rapport à la représentativité territoriale Pour le championnat de France, prise en compte d'un total de référence à atteindre
Classement	Classement par année d'âge



FILIÈRE NATIONALE A

INDIVIDUEL (Suite)

	Nationale A 15 ans	Nationale A 16 ans / 17 ans / 18 ans / 19-21 ans / 22 ans et plus
Catégories	15 ans	16 ans 17 ans 18 ans 19-21 ans 22 ans et plus
Condition d'engagement	Obligation de présentation d'un certificat médical de non contre-indication à la pratique de la gymnastique en compétition (cf. page 57)	
Interdiction de participation	Un gymnaste engagé en équipe en Fédéral ne peut pas concourir en individuel en Performance	
Programme compétitif	Code FIG junior	Code FIG, avec finale par appareil
Engagement	Au niveau du département	
Étapes compétitives	Département / Inter-département / Région / Championnat de France ou Département / Région / Regroupement / Championnat de France	
Qualification	Jusqu'en région ou regroupement, selon le quota défini, celui-ci devant prioriser la performance par rapport à la représentativité territoriale Pour le championnat de France, prise en compte d'un total de référence à atteindre	
Classement	Classement par année d'âge ou catégorie d'âge	
Finales par appareil	Qualification des 8 meilleurs gymnastes à chaque agrès (classement vertical de Nationale A 16 ans à Nationale A 22 ans et plus) Un gymnaste ne peut participer qu'à 3 finales par agrès au maximum Obligation de concourir sur les 6 agrès pour se qualifier aux finales (sauf blessure survenue en cours de compétition) Au saut, 2 sauts de groupes différents pour l'accès en finale et lors de la finale. Moyenne des deux sauts pour le classement	



NATIONALE A 12 ANS ET PLUS - RÈGLEMENTATION SPÉCIFIQUE

SÉLECTION QUALIFICATION

- » les équipes classées de la 1^{ère} à la 10^{ème} place du Top 12, ainsi que les équipes classées 1^{ère} et 2^{ème} en Nationale A1, sont qualifiées directement en Top 12 la saison suivante,
- » les équipes classées 11^{ème} et 12^{ème} du Top 12, ainsi que les équipes classées de la 3^{ème} à la 9^{ème} place en Nationale A1, ainsi que les équipes classées 1^{ère}, 2^{ème} et 3^{ème} en Nationale A2 sont qualifiées directement en Nationale A1 la saison suivante,
- » les équipes classées 10^{ème}, 11^{ème} et 12^{ème} en Nationale A1 sont qualifiées directement en Nationale A2 la saison suivante.
- » les équipes classées du 4^{ème} au 12^{ème} rang en Nationale A2 ainsi que les équipes ayant concouru en finale Nationale A3 sont qualifiées directement pour la finale régionale **ou** regroupement de la saison suivante.

FORFAITS

- » En cas de forfait d'une équipe qualifiée directement en Nationale A1 ou Nationale A2, la CNS et la DTN se prononceront sur les ajustements de qualification afin de compléter la ou les divisions.
- » Un club ayant une équipe qualifiée d'office en Nationale A1 ou Nationale A2 déclarant forfait pour celle-ci avant les étapes de qualification ne pourra pas engager une autre équipe en Nationale 12 ans et plus.
- » Quand un club ayant une ou plusieurs équipes qualifiées d'office en Nationale A1 ou Nationale A2 et/ou une ou plusieurs équipes ayant concouru en Nationale 12 ans et plus déclare forfait, c'est l'équipe la moins bien classée qui est forfait.

OBLIGATION

- » Un club engagé en Nationale 12 ans et plus doit obligatoirement présenter une équipe dans la même discipline, dans un niveau inférieur (hors filière régionale et fédérale B). Cette équipe doit participer effectivement à une compétition de niveau départemental et figurer au palmarès. A défaut, l'équipe ne sera pas autorisée à concourir.

CAS DE FORCE MAJEURE

- » Si un gymnaste est absent le jour d'une épreuve qualificative ou finale, en raison d'une convocation officielle de la FFG à une manifestation internationale ou à une action de préparation pour une compétition internationale (dans ce cas uniquement pour une épreuve qualificative), des notes seront accordées à l'équipe (validation par le RTF concerné, l'élus et le membre de la DTN chargés des pratiques compétitives).
- » En inter-département, région et regroupement, si le club a plusieurs équipes engagées, ces notes ne pourront être accordées qu'à l'équipe 1.
- » En finale nationale, si le club a plusieurs équipes qualifiées, ces notes ne pourront être accordées qu'à l'équipe dans la meilleure division.
- » Ces notes seront :
 - celles du Championnat de France Individuel de l'année en cours,
 - ou, à défaut (si tous les agrès n'ont pas été réalisés en raison d'une blessure justifiée), celles du Championnat de France Individuel de l'année précédente,
 - ou, à défaut (si tous les agrès n'ont pas été réalisés en raison d'une blessure justifiée), celles du Championnat de France TOP 12 ou Nationale 12 ans et plus de l'année précédente.
- » L'association doit en faire la demande écrite au plus tard quinze jours avant la compétition à la FFG : derogation@ffgym.fr.

ENGAGEMENT ET QUALIFICATION

- » En Nationale A1, une seule équipe par association peut être qualifiée. Cette mesure n'est pas appliquée pour les autres divisions.
- » Une équipe ne pouvant accéder à la division supérieure (y compris le TOP 12) car le club est déjà représenté est maintenue dans sa division d'origine et est comptée dans le nombre d'équipes maintenues pour la saison suivante. En Nationale A2, l'équipe est maintenue dans cette division et le nombre d'équipes intégrant la Nationale A2 depuis la qualification région ou regroupement sera réduit d'une unité.

GYMNASTES AUTORISÉS À CONCOURIR

- » En Nationale A1, chaque club doit identifier les gymnastes pouvant faire partie de son équipe (20 gymnastes au maximum) et transmettre à la Fédération Française de Gymnastique la liste correspondante au plus tard le 15 janvier 2019, avec pour chaque gymnaste les pièces suivantes :
 - a. la copie du bulletin d'adhésion au club, datée et signée de l'intéressé, portant la mention de la demande de licence pour la saison en cours ;
 - b. une copie de la pièce d'identité de chaque gymnaste (carte d'identité ou passeport).
- » Tous les gymnastes identifiés par un club devront être licenciés dans celui-ci à la date de dépôt de la liste et des documents.
- » Après vérification de ces documents, une liste fédérale des gymnastes autorisés à concourir en Nationale A1 sera publiée au 15 février. Seuls les gymnastes identifiés dans cette liste pourront figurer dans la composition de l'équipe et être autorisés à concourir.



GYMNASTES FORMÉS LOCALEMENT :

- » En Nationale A1, pour être classée, chaque équipe doit faire concourir obligatoirement à chaque agrès au moins 3 gymnastes formés localement (GFL).
- » On entend par « faire concourir » la réalisation effective d'un mouvement sur l'agrès, une simple présentation au jury n'étant pas acceptée.

» Le Gymnaste Formé Localement est le gymnaste qui :

1. a été licencié dans un ou plusieurs clubs affiliés à la FFG sur la tranche d'âge 7 à 15 ans* pendant trois saisons consécutives ou non,
2. **et** qui a participé à au moins trois compétitions de la FFG dans la tranche d'âge mentionnée ci-dessus au cours de la période considérée.

* L'âge est déterminé en prenant pour base le 1er janvier de la saison sportive en cours.

TOP 12

Se référer au document « TOP 12 GAM Réglementation & annexes » pour plus de précisions, les éléments ci-dessous n'étant qu'une présentation générale de la compétition.

COMPOSITION DU TOP 12 :

- » les 10 premières équipes du TOP 12 de la saison précédente ;
- » les 2 premières équipes de Nationale A1 (Nat A1) de la saison précédente.

ÉTAPES COMPÉTITIVES

La compétition se déroule selon trois phases :

- » une phase qualificative ;
- » une phase des ½ finales et des matchs de classement ;
- » la phase finale.





ORGANISATION DE LA PHASE QUALIFICATIVE

- » Chaque équipe rencontre les deux autres équipes de la poule, une fois à domicile, une fois à l'extérieur.
- » Lors de chaque rencontre, trois agrès sont présentés et les équipes s'affrontent au cours de 4 duels par agrès.

CLASSEMENT A L'ISSUE DE LA PHASE QUALIFICATIVE

- » Les équipes sont classées dans chaque poule en fonction du total des points duels obtenus lors des différentes rencontres.
- » La première équipe de chaque poule est qualifiée pour les ½ finales.
- » Un classement vertical est réalisé en fonction de l'addition des points duels obtenus lors de différentes rencontres :
 - Les premières équipes de chaque poule sont classées de 1 à 4 et participeront aux ½ finales
 - Les secondes et troisièmes équipes de chaque poule sont classées de 5 à 12. Les équipes de 9 à 12 participeront aux matchs de classement

PHASE DES ½ FINALES ET DES MATCHS DE CLASSEMENT

Les ½ finales

- » Deux ½ finales sont organisées : la ½ finale A et la ½ finale B.
 - ½ finale A
- » L'équipe 1^{ère} du classement vertical affronte l'équipe classée 4^{ème}. L'équipe classée 4^{ème} reçoit au match aller et se déplace au match retour. L'équipe classée 1^{ère} se déplace au match aller et reçoit au match retour.
 - ½ finale B
- » L'équipe classée 2^{ème} du classement vertical affronte l'équipe classée 3^{ème}. L'équipe classée 3^{ème} reçoit au match aller et se déplace au match retour. L'équipe classée 2^{ème} se déplace au match aller et reçoit au match retour.

- » Lors de chaque rencontre, trois agrès sont présentés et les équipes s'affrontent au cours de 4 duels par agrès.
- » Le vainqueur de chaque ½ finale est déterminé par l'addition des points duels obtenus lors des deux rencontres.
- » Le vainqueur de chaque ½ finale est qualifié pour la finale.
- » Le perdant de chaque ½ finale est qualifié pour la petite finale des 3^{ème} et 4^{ème} places du TOP 12.

Les matchs de classement

- » Deux matchs de classement sont organisés : le match de classement 1 et le match de classement 2.
 - Match de classement 1
- » L'équipe classée 9^{ème} du classement vertical affronte l'équipe classée 12^{ème}. L'équipe classée 12^{ème} reçoit au match aller et se déplace au match retour. L'équipe classée 9^{ème} se déplace au match aller et reçoit au match retour.
 - Match de classement 2
- » L'équipe classée 10^{ème} du classement vertical affronte l'équipe classée 11^{ème}. L'équipe classée 11^{ème} reçoit au match aller et se déplace au match retour. L'équipe classée 10^{ème} se déplace au match aller et reçoit au match retour.
- » Lors de chaque rencontre, trois agrès sont présentés et les équipes s'affrontent au cours de 4 duels par agrès.
- » Le vainqueur de chaque match de classement est déterminé par l'addition des points duels obtenus lors des deux rencontres.
- » A la suite des matchs de classement, un classement vertical est réalisé en fonction de l'addition des points duels obtenus lors de différentes rencontres pour l'attribution des places de 9^{ème} à la 12^{ème} place du TOP 12 2018-2019.
- » Les équipes classées 11^{ème} et 12^{ème} sont reléguées en Nationale A1 pour la saison 2018/2019.

PHASE FINALE

- » Les équipes s'affrontent sur les six agrès, dans l'ordre olympique, au cours de 3 duels par agrès.
- » Le vainqueur de la finale et de la petite finale est déterminé par l'addition des points duels obtenus.

CLASSEMENT FINAL DU TOP 12

- » Le classement final du TOP 12 est établi à l'issue de la finale et de la petite finale.
- » Les équipes classées de la 1^{ère} à la 4^{ème} place sont déterminées par le résultat de la finale et de la petite finale.
- » Les équipes classées de la 5^{ème} à la 12^{ème} place sont déterminées sur la base du classement vertical réalisé à l'issue de la phase qualificative et des matchs de classement pour les équipes de 9 à 12..
- » Les équipes classées 11^{ème} et 12^{ème} sont reléguées en Nationale A1 la saison suivante.

ORGANISATION ET DEROULEMENT DES DUELS

- » Un duel est constitué par le passage d'un gymnaste de chaque équipe.
- » Un gymnaste ne peut participer qu'à un seul duel par agrès.
- » Après chaque passage, le jury établit la note FIG.
- » Les notes sont divulguées une fois le duel terminé (passage du gymnaste de chaque équipe).
- » Le gymnaste avec la note FIG la plus élevée remporte le duel.
- » Pour chaque duel, les points sont attribués à chaque équipe de la façon suivante :
 - 3 points pour un duel gagné
 - 2 points en cas d'égalité dans le duel
 - 1 point pour un duel perdu
 - 0 point en cas de pénalité



ÉLITE

Pour toutes les catégories, les précisions supplémentaires sont détaillées dans la lettre FFGym GAM 2018-2019 et la brochure des programmes GAM Édition septembre 2018.

	AVENIR	ESPOIR	JUNIOR	SENIOR
Conditions de participation	Liste DTN Certificat médical d'absence de contre-indication	Liste DTN Certificat médical élite	Liste DTN Certificat médical élite	Liste DTN Certificat médical élite
Âge	11 ans - 12 ans	13 ans - 14 ans	15-16 ans : Junior U16 17-18 ans : Junior U18	19 ans et plus
Programme et jugement	Imposés FFGym, avec limitation de choix de mouvements	Imposés FFGym, avec limitation de choix de mouvements	Code FIG Junior	Code FIG
Concours	Concours général 6 agrès	Concours général 6 agrès	» Concours général 6 agrès ** » Finales par agrès. 6 finalistes juniors et/ou seniors	» Concours général 6 agrès ** » Finales par agrès. 6 finalistes juniors et/ou seniors
Classement	Par année d'âge	Par année d'âge	Par catégorie d'âge : Junior U16 et Junior U18	Commun à toutes les années d'âge
Étapes	» Revue d'effectif * » Session de rattrapage » Championnat de France	» Revue d'effectif * » Session de rattrapage » Championnat de France	» Revue d'effectif » Session de rattrapage » Championnat de France	» Revue d'effectif » Session de rattrapage » Championnat de France
Engagement	» Liste DTN pour les 3 étapes	» Liste DTN pour les 3 étapes	» Liste DTN pour les 3 étapes	» Liste DTN pour les 3 étapes
Qualification championnat de France	Réalisation des minima points lors de la revue d'effectif ou de la session de rattrapage	Réalisation des minima points lors de la revue d'effectif ou de la session de rattrapage	Réalisation des minima points lors de la revue d'effectif ou de la session de rattrapage	Réalisation des minima points lors de la revue d'effectif ou de la session de rattrapage

* Les gymnastes participant à la revue d'effectif devront se présenter aux tests techniques et physiques organisés en complément de l'évaluation compétitive

** Autorisation de participation sur quelques agrès sur décision DTN

	ÂGE	FORMAT ÉQUIPE	PROGRAMME TECHNIQUE	ACTION SUPPORT	DATE
Revue d'effectif régionale des jeunes	9-10 ans	5/5/3	Tests spécifiques et techniques	Revue d'effectif	Octobre 2018

MODALITÉS D'ACCÈS AU CHAMPIONNAT DE FRANCE

PASSERELLES PERFORMANCE / ÉLITE

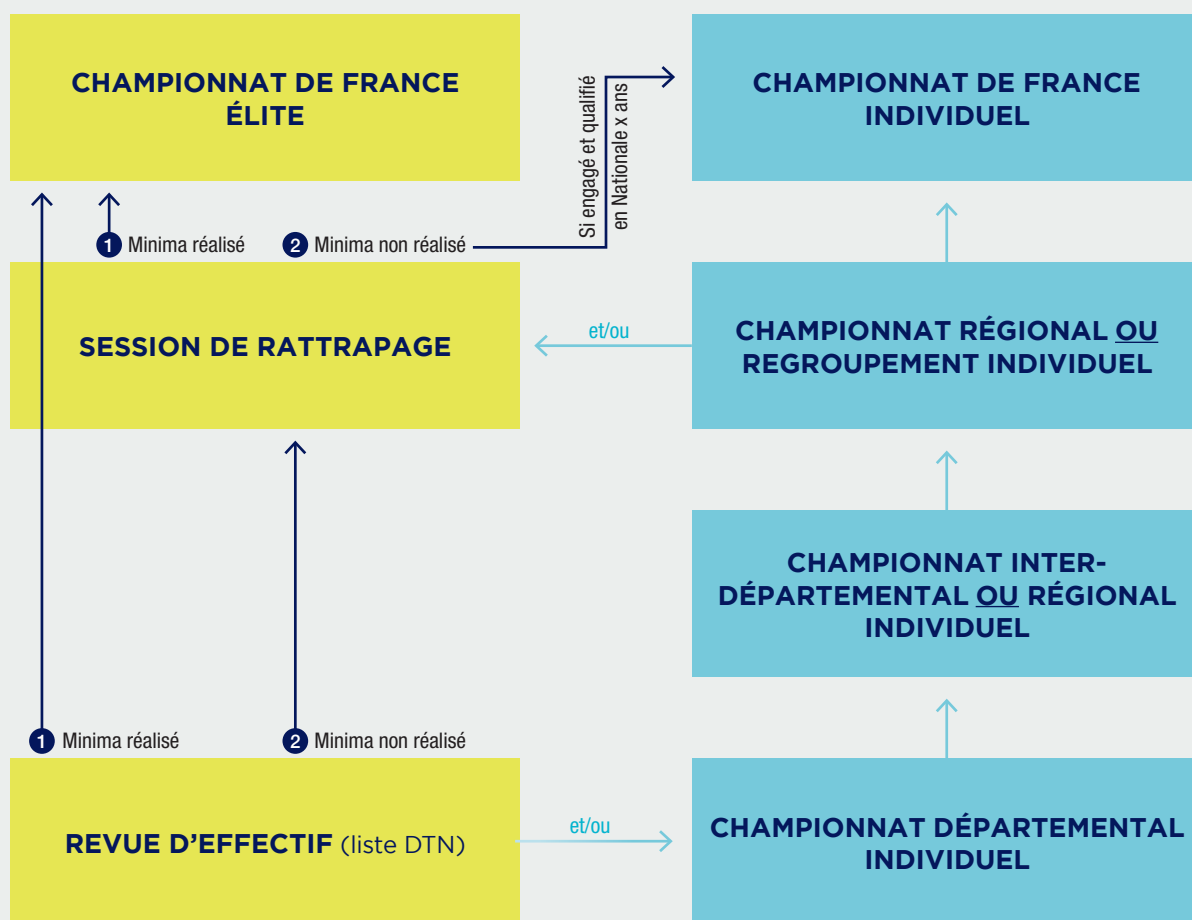

Participation possible à un seul Championnat de France. En cas de qualification en Élite, un gymnaste également qualifié pour le championnat de France Individuel ne pourra participer qu'au championnat de France Élite.

Obligation d'engagement et de participation aux compétitions qualificatives pour accéder au Championnat de France Individuel.



3.

Organisation Compétitive GAF

p36 TABLEAUX SYNOPTIQUES



p38 FÉDÉRAL

p42 PERFORMANCE

p53 ÉLITE

TABLEAU SYNOPTIQUE FÉMININ

ÉQUIPE

NIVEAU DE PRATIQUE	FILIÈRE	7 ans 2012	8 ans 2011	9 ans 2010	10 ans 2009	11 ans 2008	12 ans 2007	13 ans 2006	14 ans 2005	15 ans 2004	16 ans 2003	17 ans 2002	18 ans et + 2001 et -	Format équipe	Programme	Étapes compétitives	Finalité	
 PERFORMANCE	TOP 12															Se référer à la réglementation du Top 12 GAF		
	NATIONALE													5/4/ <u>3</u>	Code FF Gym Programme FIG aménagé	ID/R <u>ou</u> R/Rgt	Championnat de France par équipes	
														5/4/ <u>3</u>	Code FF Gym Programme Performance	Département Inter-département Région		
																Département Région <u>ou</u> Département Région Regroupement		
RÉGIONALE		8-9 ans											5/5/ <u>3</u>	Code FF Gym Programme Performance 8-9 ans	Département	Inter-département <u>ou</u> Région		
 FÉDÉRAL	FÉDÉRALE A													5/5/ <u>3</u>	Code FF Gym Programme Fédéral A	Département Inter-département Région <u>ou</u> Département Région Regroupement	Trophée fédéral	
	FÉDÉRALE B														5/5/ <u>3</u>	Code FF Gym Programme Fédéral B	Département	Championnat inter-départemental <u>ou</u> régional

Le **ou** fait référence à l'organisation territoriale différenciée des régions fusionnées + PACA ou des régions Bretagne / Pays de la Loire / Centre-Val de Loire



Dans la colonne "Nombre de gymnastes", le chiffre de droite (souligné) indique le nombre de notes comptabilisées à chaque agrès pour calculer le total de l'équipe, mais aussi le nombre minimal de gymnastes composant l'équipe pour que celle-ci soit autorisée à concourir :

- » Présentation d'une équipe avec un nombre insuffisant de gymnastes : l'équipe n'est pas autorisée à concourir,
- » L'équipe se retrouve avec un nombre insuffisant de gymnastes en cours de compétition : elle est autorisée à terminer la compétition mais n'est pas classée.

Pour le niveau de pratique Fédéral, possibilité d'aménagements à l'initiative des comités régionaux et du regroupement, se référer à la page 38.

TABLEAU SYNOPTIQUE FÉMININ

INDIVIDUEL

NIVEAU DE PRATIQUE	FILIÈRE	7 ans 2012	8 ans 2011	9 ans 2010	10 ans 2009	11 ans 2008	12 ans 2007	13 ans 2006	14 ans 2005	15 ans 2004	16 ans 2003	17 ans 2002	18-20 ans 2001 à 1999	21 ans et + 1998 et -	Programme	Étapes compétitives	Finalité	
 ÉLITE	ÉLITE													Senior	Code FIG + bonifications	Tests de sélection	Championnat de France Élite	
										Junior					Code FIG + bonifications			
										Espoir								Code FIG Junior + bonifications
							Avenir											Code FFGym Programme Performance
 PERFORMANCE	NATIONALE													18-20 ans	Code FFGym Programme FIG aménagé Avec finales par appareil	Département Inter-département Région ou Département Région Regroupement	Championnat de France Individuel	
														17 ans				
														16 ans				
														15 ans				
														14 ans				
														13 ans				
														12 ans				
														11 ans				
														10 ans				
																		21 ans et +
 FÉDÉRAL	RÉGIONALE													18 ans et +	Code FFGym Programme Performance	Département Inter-département ou Département Région	Championnat régional ou regroupement	
														16-17 ans				
														14-15 ans				
														9 ans				
FÉDÉRAL A	FÉDÉRAL A													18 ans et +	Code FFGym Programme Fédéral A	Département	Championnat inter-départemental ou Régional	
														16-17 ans				
														14-15 ans				
														12-13 ans				
													10-11 ans					

Le **ou** fait référence à l'organisation territoriale différenciée des régions fusionnées + PACA ou des régions Bretagne / Pays de la Loire / Centre-Val de Loire

Pour le niveau de pratique Fédéral et la filière Régionale Performance, possibilité d'aménagements à l'initiative des comités régionaux et du regroupement, se référer aux pages 38 et 42.



FÉDÉRAL

Pour toutes les filières et catégories, les précisions supplémentaires sont détaillées dans la lettre FFGym GAF 2018-2019 et la brochure des programmes GAF Édition septembre 2018.



CIRCUIT COMPÉTITIF FILIÈRE FÉDÉRALE B



Compétitions par équipes, avec un classement individuel possible lors de chaque compétition d'orientation et finale. Mise en place du classement individuel à l'initiative des comités régionaux et départementaux. À l'initiative des comités régionaux, possibilité de décliner différemment les catégories d'âge et d'organiser des finalités différentes afin de gérer les flux de compétitrices, tout en conservant les programmes compétitifs de la fédération.



CIRCUIT COMPÉTITIF FILIÈRE FÉDÉRALE A

ÉQUIPE

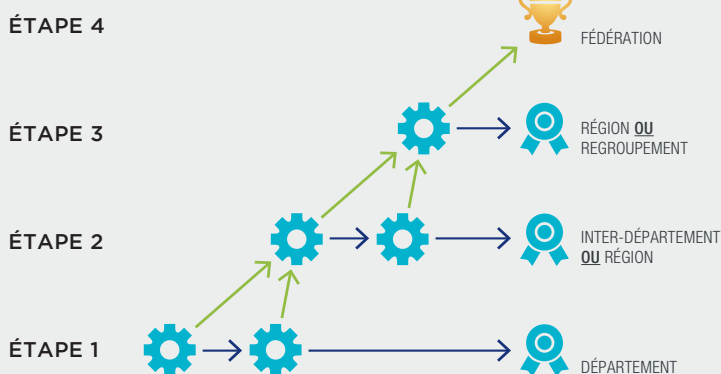

INDIVIDUEL



En individuel, le choix est laissé aux régions de mettre en place le circuit compétitif ou de réaliser un classement individuel lors de chaque compétition d'orientation et finale du circuit compétitif des équipes. Pas de classement individuel lors du Trophée fédéral.

À l'initiative des comités régionaux et du regroupement, possibilité d'organiser des finalités différentes afin de gérer les flux de compétitrices, tout en conservant les programmes compétitifs de la fédération. Et, pour les catégories à finalité autre que nationale, possibilité de décliner différemment les catégories d'âge, en équipe et en individuel.

Accession au niveau supérieur :

- » Si la totalité des engagées en niveau n peut être accueillie sur l'échelon supérieur, la deuxième compétition d'orientation et la finale de chaque échelon ne sont pas nécessaires.
- » Si la totalité des engagées au niveau n ne peut pas être accueillie sur l'échelon supérieur, la répartition des qualifiées est réalisée à partir des deux compétitions d'orientation. Après celles-ci les équipes non qualifiées sont orientées vers la finale de l'échelon.
- » Qualification sur quotas, avec représentativité de chaque territoire.

FILIÈRE FÉDÉRALE B

	Fédérale B 7-8 ans / 7-9 ans / 10-11 ans / 10-13 ans / 14 ans et plus / 10 ans et plus
Catégories	7-8 ans 7-9 ans 10-11 ans 10-13 ans 14 ans et plus 10 ans et plus
Interdiction de participation	Une gymnaste engagée en Performance ou en Élite (en équipe et/ou en individuel) ne peut pas concourir en Fédérale B
Composition des équipes	5/5/ 3 5 gymnastes maximum, 3 minimum, 5 gymnastes peuvent passer à chaque agrès Addition des 3 meilleures notes à chaque agrès pour établir le total de l'équipe
Programme compétitif et jugement	Mouvement libre composé d'éléments du code FFGym
Engagement	Au niveau du département
Étapes compétitives	Département / Inter-département ou Région
Qualification	Selon les quotas établis à chaque niveau compétitif
Classement	Classement par équipe et par catégorie d'âge Possibilité de réaliser un classement individuel lors de chaque compétition d'orientation et finale. Mise en place à l'initiative des comités régionaux et départementaux

FILIÈRE FÉDÉRALE A

ÉQUIPE

	Fédérale A 10-11 ans / 10-13 ans / 12-15 ans / 14 ans et plus / 10 ans et plus
Catégories	10-11 ans 10-13 ans 12-15 ans 14 ans et plus 10 ans et plus
Restriction de participation	1/ Possibilité d'intégrer une gymnaste individuelle Performance par club et par saison dans une équipe Fédérale A, sous réserve que : <ul style="list-style-type: none"> • le club n'engage aucune équipe en Performance ; • cette gymnaste commence à concourir dans cette équipe dès la première compétition départementale ; • cette gymnaste n'intègre pas ensuite une autre équipe Fédérale A 2/ Possibilité de monter une gymnaste par club et par saison d'une équipe Fédérale A dans une équipe Performance
Composition des équipes	5/5/ 3 5 gymnastes maximum, 3 minimum, 5 gymnastes peuvent passer à chaque agrès Addition des 3 meilleures notes à chaque agrès pour établir le total de l'équipe
Programme compétitif et jugement	Mouvement libre composé d'éléments du code FFGym
Engagement	Au niveau du département
Étapes compétitives	Département / Inter-département / Région / Trophée Fédéral ou Département / Région / Regroupement / Trophée fédéral
Qualification	Selon les quotas établis à chaque niveau compétitif
Classement	Classement par catégorie d'âge
Sélection et orientation pour la finale nationale	Orientation des équipes dans les différentes divisions à partir d'un classement vertical national

Possibilité de réaliser un classement individuel lors de chaque compétition d'orientation et finale du circuit si le comité régional ou le regroupement ne met pas en place le circuit compétitif individuel pour cette filière. Pas de classement individuel lors du Trophée fédéral.



FILIÈRE FÉDÉRALE A

INDIVIDUEL

	Fédérale A 10-11 ans / 12-13 ans / 14-15 ans / 16-17 ans / 18 ans et plus
Catégories	10-11 ans 12-13 ans 14-15 ans 16-17 ans 18 ans et plus
Interdiction de participation	Engagement interdit aux gymnastes concourant en Performance
Programme compétitif et jugement	Mouvement libre composé d'éléments du code FFGym
Engagement	Au niveau du département
Étapes compétitives	Département / Inter-département ou Département / Région
Qualification	Selon les quotas établis à chaque niveau compétitif
Classement	Classement par catégorie d'âge



PERFORMANCE

Pour toutes les filières et catégories, les précisions supplémentaires sont détaillées dans la lettre FFGym GAF 2018-2019 et la brochure des programmes GAF Édition septembre 2018.

CIRCUIT COMPÉTITIF FILIÈRE RÉGIONALE EN ÉQUIPE



CIRCUIT COMPÉTITIF FILIÈRE RÉGIONALE EN INDIVIDUEL



CIRCUIT COMPÉTITIF FILIÈRE NATIONALE

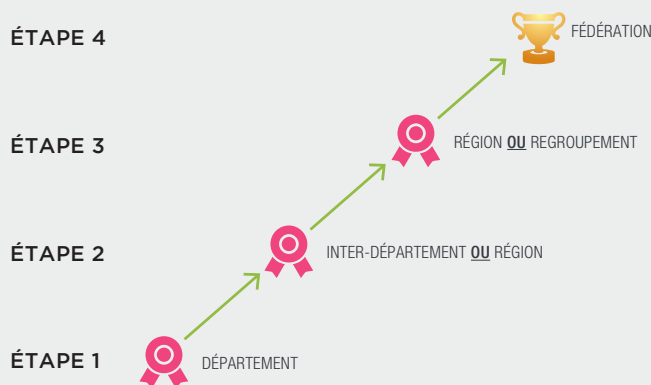

Accession au niveau supérieur : Qualification sur totaux de référence, uniquement à partir du classement vertical ou avec un quota par territoire.

À l'initiative des comités régionaux et du regroupement, pour la filière régionale individuelle en 14-15 ans, 16-17 ans et 18 ans et plus, possibilité de décliner différemment les catégories d'âge, tout en conservant les programmes compétitifs de la fédération.



FILIÈRE RÉGIONALE

ÉQUIPE

	Régionale 8-9 ans
Catégories	8-9 ans
Condition d'engagement	Obligation de présentation d'un certificat médical de non contre-indication à la pratique de la gymnastique en compétition (cf. page 57)
Interdiction de participation	Une gymnaste engagée en Fédéral ne peut pas concourir en filière régionale Performance
Composition des équipes	5/5/ 3 5 gymnastes maximum, 3 minimum, 5 gymnastes peuvent passer à chaque agrès Addition des 3 meilleures notes à chaque agrès pour établir le total de l'équipe
Programme compétitif et jugement	Mouvement libre composé d'éléments du code FFGym
Engagement	Au niveau du département
Étapes compétitives	Département / Inter-département ou Région
Qualification	Selon le quota défini, celui-ci devant prioriser la performance par rapport à la représentativité territoriale
Classement	Classement par catégorie d'âge



FILIÈRE RÉGIONALE

INDIVIDUEL

	Régionale 8 ans / 9 ans / 14-15 ans / 16-17 ans / 18 ans et plus
Catégories	8 ans 9 ans 14-15 ans 16-17 ans 18 ans et plus
Condition d'engagement	Obligation de présentation d'un certificat médical de non contre-indication à la pratique de la gymnastique en compétition (cf. page 57)
Interdiction de participation	Une gymnaste engagée en Fédéral ne peut pas concourir en filière régionale Performance
Programme compétitif et jugement	Mouvement libre composé d'éléments du code FFGym
Engagement	Au niveau du département
Étapes compétitives	Département / Inter-département / Région ou Département / Région / Regroupement
Qualification	Selon le quota défini, celui-ci devant prioriser la performance par rapport à la représentativité territoriale
Classement	Classement par année d'âge ou catégorie d'âge



FILIÈRE NATIONALE

ÉQUIPE

	Nationale 10-11 ans / 10-13 ans / 12-15 ans / 10 ans et plus
Catégories	10-11 ans 10 -13 ans 12-15 ans 10 ans et plus
Condition d'engagement	Obligation de présentation d'un certificat médical de non contre-indication à la pratique de la gymnastique en compétition (cf. page 57)
Restriction de participation	Possibilité de monter une gymnaste par club et par saison d'une équipe Fédérale A dans une équipe Performance
Composition des équipes	5/4/ 3 5 gymnastes maximum, 3 minimum, 4 gymnastes peuvent passer à chaque agrès Addition des 3 meilleures notes à chaque agrès pour établir le total de l'équipe
Programme compétitif et jugement	Mouvement libre composé d'éléments du code FFGym
Engagement	Au niveau du département
Étapes compétitives	Département / Inter-département / Région / Championnat de France ou Département / Région / Regroupement / Championnat de France
Qualification	Jusqu'en région ou regroupement, selon le quota défini, celui-ci devant prioriser la performance par rapport à la représentativité territoriale Pour le championnat de France, prise en compte d'un total de référence à atteindre
Sélection et orientation pour la finale nationale	Orientation des équipes dans les différentes divisions à partir d'un classement vertical national
Classement	Classement par catégorie d'âge

FILIÈRE NATIONALE

ÉQUIPE (Suite)

	Nationale 12 ans et plus
Catégories	12 ans et plus
Condition d'engagement	Obligation de présentation d'un certificat médical de non contre-indication à la pratique de la gymnastique en compétition (cf. page 57)
Restriction de participation	Possibilité de monter une gymnaste par club et par saison d'une équipe Fédérale A dans une équipe Performance
Composition des équipes	5/4/ <u>3</u> 5 gymnastes maximum, 3 minimum, 4 gymnastes peuvent passer à chaque agrès Addition des 3 meilleures notes à chaque agrès pour établir le total de l'équipe
Programme compétitif et jugement	Code FIG aménagé
Engagement	Au niveau de l'inter-département ou de la région
Étapes compétitives	Inter-département / Région / Championnat de France ou Région / Regroupement / Championnat de France
Qualification	Jusqu'en région ou regroupement, selon le quota défini, celui-ci devant prioriser la performance par rapport à la représentativité territoriale Pour le championnat de France, prise en compte d'un total de référence à atteindre
Sélection et orientation pour la finale nationale	Orientation des équipes dans les différentes divisions à partir d'un classement vertical national
Classement	Classement par catégorie d'âge

FILIÈRE NATIONALE

INDIVIDUEL

	Nationale 10 ans / 11 ans / 12 ans / 13 ans
Catégories	10 ans 11 ans 12 ans 13 ans
Condition d'engagement	Obligation de présentation d'un certificat médical de non contre-indication à la pratique de la gymnastique en compétition (cf. page 57)
Interdiction de participation	Une gymnaste engagée en Fédéral ne peut pas concourir en individuel en Performance
Programme compétitif et jugement	Mouvement libre composé d'éléments du code FFGym
Engagement	Au niveau du département Possibilité d'engagement direct en région ou regroupement pour les gymnastes ayant participé au championnat de France Individuel de l'année précédente et concourant sur le même programme Possibilité d'engagement direct en région ou regroupement pour les gymnastes ayant participé à la revue d'effectif de la saison en cours et non sélectionnées pour le championnat de France Élite
Étapes compétitives	Département / Inter-département / Région / Championnat de France ou Département / Région / Regroupement / Championnat de France
Qualification	Jusqu'en région ou regroupement, selon le quota défini, celui-ci devant prioriser la performance par rapport à la représentativité territoriale Pour le championnat de France, prise en compte d'un total de référence à atteindre
Classement	Classement par année d'âge

FILIÈRE NATIONALE

INDIVIDUEL (Suite)

	Nationale 14 ans / 15 ans / 16 ans / 17 ans / 18-20 ans / 21 ans et plus
Catégories	14 ans 15 ans 16 ans 17 ans 18-20 ans 21 ans et plus
Condition d'engagement	Obligation de présentation d'un certificat médical de non contre-indication à la pratique de la gymnastique en compétition (cf. page 57)
Interdiction de participation	Une gymnaste engagée en Fédéral ne peut pas concourir en individuel en Performance
Programme compétitif	Code FIG aménagé
Engagement	Au niveau du département Possibilité d'engagement direct en région ou regroupement pour les gymnastes ayant participé au championnat de France Individuel de l'année précédente et concourant sur le même programme Possibilité d'engagement direct en région ou regroupement pour les gymnastes ayant participé à la revue d'effectif de la saison en cours et non sélectionnées pour le championnat de France Élite
Étapes compétitives	Département / Inter-département / Région / Championnat de France ou Département / Région / Regroupement / Championnat de France
Qualification	Jusqu'en région ou regroupement, selon le quota défini, celui-ci devant prioriser la performance par rapport à la représentativité territoriale Pour le championnat de France, prise en compte d'un total de référence à atteindre
Classement	Classement par année d'âge ou catégorie d'âge
Finales par appareil	Qualification des 8 meilleures gymnastes à chaque agrès (classement vertical de Nationale 14 ans à Nationale 21 ans et plus) Une gymnaste ne peut participer qu'à 2 finales par agrès au maximum Obligation de concourir sur les 4 agrès pour se qualifier aux finales (sauf blessure survenue en cours de compétition)



NATIONALE 12 ANS ET PLUS RÉGLEMENTATION SPÉCIFIQUE

SÉLECTION QUALIFICATION

- » les équipes classées de la 1^{ère} à la 10^{ème} place du Top 12, ainsi que les équipes classées 1^{ère} et 2^{ème} en Nationale 1, sont qualifiées directement en Top 12 la saison suivante,
- » les équipes classées 11^{ème} et 12^{ème} du Top 12, ainsi que les équipes classées de la 3^{ème} à la 9^{ème} place en Nationale 1, ainsi que les équipes classées 1^{ère}, 2^{ème} et 3^{ème} en Nationale 2 sont qualifiées directement en Nationale 1 la saison suivante,
- » les équipes classées 10^{ème}, 11^{ème} et 12^{ème} en Nationale 1 sont qualifiées directement en Nationale 2 la saison suivante.
- » les équipes classées du 4^{ème} au 12^{ème} rang en Nationale 2 ainsi que les équipes ayant concouru en finale Nationale 3 sont qualifiées directement pour la finale régionale ou regroupement de la saison suivante.

FORFAITS

- » En cas de forfait d'une équipe qualifiée directement en Nationale 1 ou Nationale 2, la CNS et la DTN se prononceront sur les ajustements de qualification afin de compléter la ou les divisions.
- » Un club ayant une équipe qualifiée d'office en Nationale 1 ou Nationale 2 déclarant forfait pour celle-ci avant les étapes de qualification ne pourra pas engager une autre équipe en Nationale 12 ans et plus.
- » Quand un club ayant une ou plusieurs équipes qualifiées d'office en Nationale 1 ou Nationale 2 et/ou une ou plusieurs équipes ayant concouru en Nationale 12 ans et plus déclare forfait, c'est l'équipe la moins bien classée qui est forfait.

OBLIGATION

- » Un club engagé en Nationale 12 ans et plus doit obligatoirement présenter une équipe dans la même discipline, dans un niveau inférieur (hors filière régionale et fédérale B 7-8 ans ou 7-9 ans). Cette équipe doit participer effectivement à une compétition de niveau départemental et figurer au palmarès. A défaut, l'équipe ne sera pas autorisée à concourir.

CAS DE FORCE MAJEURE

- » Si une gymnaste est absente le jour d'une épreuve qualificative ou finale, en raison d'une convocation officielle de la FFG à une manifestation internationale ou à une action de préparation pour une compétition internationale (dans ce cas uniquement pour une épreuve qualificative), des notes seront accordées à l'équipe (validation par le RTF concerné, l' élu et le membre de la DTN chargés des pratiques compétitives).
- » En inter-département, région et regroupement, si le club a plusieurs équipes engagées, ces notes ne pourront être accordées qu'à l'équipe 1.
- » En finale nationale, si le club a plusieurs équipes qualifiées, ces notes ne pourront être accordées qu'à l'équipe dans la meilleure division.
- » Ces notes seront :
 - celles du Championnat de France Élite de l'année en cours,
 - ou, à défaut (si tous les agrès n'ont pas été réalisés en raison d'une blessure justifiée), celles du Championnat de France Élite de l'année précédente,
 - ou, à défaut (si tous les agrès n'ont pas été réalisés en raison d'une blessure justifiée), celles du Championnat de France TOP 12 ou Nationale 12 ans et plus de l'année précédente.
- » L'association doit en faire la demande écrite au plus tard quinze jours avant la compétition à la FFG : derogation@ffgym.fr.

ENGAGEMENT ET QUALIFICATION

- » En Nationale 1, une seule équipe par association peut être qualifiée. Cette mesure n'est pas appliquée pour les autres divisions.
- » Une équipe ne pouvant accéder à la division supérieure (y compris le TOP 12) car le club est déjà représenté est maintenue dans sa division d'origine et est comptée dans le nombre d'équipes maintenues pour la saison suivante. En Nationale 2, l'équipe est maintenue dans cette division et le nombre d'équipes intégrant la Nationale 2 depuis la qualification région **ou** regroupement sera réduit d'une unité.

GYMNASTES AUTORISÉES À CONCOURIR

- » En Nationale 1, chaque club doit identifier les gymnastes pouvant faire partie de son équipe (20 gymnastes au maximum) et transmettre à la Fédération Française de Gymnastique la liste correspondante au plus tard le 15 janvier 2019, avec pour chaque gymnaste les pièces suivantes :
 - a. la copie du bulletin d'adhésion au club, datée et signée de l'intéressée, portant la mention de la demande de licence pour la saison en cours ;
 - b. une copie de la pièce d'identité de chaque gymnaste (carte d'identité ou passeport).
- » Toutes les gymnastes identifiées par un club devront être licenciées dans celui-ci à la date de dépôt de la liste et des documents.
- » Après vérification de ces documents, une liste fédérale des gymnastes autorisées à concourir en Nationale 1 sera publiée au 15 février. Seuls les gymnastes identifiées dans cette liste pourront figurer dans la composition de l'équipe et être autorisées à concourir.



GYMNASTES FORMÉES LOCALEMENT :

- » En Nationale 1, pour être classée, chaque équipe doit faire concourir obligatoirement à chaque agrès au moins 3 gymnastes formées localement (GFL).
- » On entend par « faire concourir » la réalisation effective d'un mouvement sur l'agrès, une simple présentation au jury n'étant pas acceptée.

» La Gymnaste Formée Localement est la gymnaste qui :

1. a été licenciée dans un ou plusieurs clubs affiliés à la FFG sur la tranche d'âge 7 à 15 ans* pendant trois saisons consécutives ou non,
2. **et** qui a participé à au moins trois compétitions de la FFG dans la tranche d'âge mentionnée ci-dessus au cours de la période considérée.

* L'âge est déterminé en prenant pour base le 1er janvier de la saison sportive en cours.



TOP 12

Se référer au document « TOP 12 GAF Réglementation & annexes » pour plus de précisions, les éléments ci-dessous n'étant qu'une présentation générale de la compétition.

COMPOSITION DU TOP 12 :

- » les 10 premières équipes du TOP 12 de la saison précédente ;
- » les 2 premières équipes de Nationale 1 (Nat 1) de la saison précédente.

ÉTAPES COMPÉTITIVES

La compétition se déroule selon trois phases :

- » une phase qualificative ;
- » une phase des ½ finales et des matchs de classement ;
- » la phase finale.



ORGANISATION DE LA PHASE QUALIFICATIVE

- » Chaque équipe rencontre les deux autres équipes de la poule à domicile ou à l'extérieur
- » Lors de chaque rencontre, quatre agrès sont présentés selon l'ordre olympique et les équipes s'affrontent au cours de 3 duels par agrès.

CLASSEMENT À L'ISSUE DE LA PHASE QUALIFICATIVE

- » Les équipes sont classées dans chaque poule en fonction du total des points duels obtenus lors des différentes rencontres.
- » La première équipe de chaque poule est qualifiée pour les ½ finales.
- » Toutes les équipes non qualifiées pour les ½ finales (équipes classées en 2^{ème} et 3^{ème} position dans chaque poule) sont classées selon un classement vertical réalisé en

fonction du total des points duels obtenus lors des différentes rencontres. Ces équipes participeront aux matchs de classement.

PHASE DES ½ FINALES ET DES MATCHS DE CLASSEMENT

- » Lors de chaque rencontre, les équipes s'affrontent sur les 4 agrès dans l'ordre olympique, au cours de 3 duels par agrès.
- » Le vainqueur de chaque rencontre est déterminé par l'addition des points duels obtenus lors de la rencontre.

LES ½ FINALES

- » A l'issue de la phase qualificative, il est effectué un classement vertical des 4 équipes qualifiées pour les ½ finales à partir du total des points duels obtenus lors des différentes rencontres.
- » Deux ½ finales sont organisées : la ½ finale A et la ½ finale B.

- ½ finale A : l'équipe 1^{ère} du classement vertical affronte et reçoit l'équipe classée 4^{ème}.
- ½ finale B : l'équipe classée 2^{ème} du classement vertical affronte et reçoit l'équipe classée 3^{ème}.
- » Le vainqueur de chaque ½ finale est qualifié pour la finale.
- » Le perdant de chaque ½ finale est qualifié pour la petite finale des 3^{ème} et 4^{ème} places du TOP 12.

LES MATCHS DE CLASSEMENT

- » Les équipes classées 5^{ème} à 12^{ème} participent aux matchs de classement et se rencontrent de la manière suivante :

	Rencontre 1	Rencontre 2	Rencontre 3	Rencontre 4
Agrès	saut, barres asymétriques, poutre, sol			
Équipes	5 ^{ème} et 8 ^{ème}	6 ^{ème} et 7 ^{ème}	9 ^{ème} et 12 ^{ème}	10 ^{ème} et 11 ^{ème}
Matchs	5 ^{ème} reçoit le 8 ^{ème}	6 ^{ème} reçoit le 7 ^{ème}	9 ^{ème} reçoit le 12 ^{ème}	10 ^{ème} reçoit le 11 ^{ème}
Places attribuées	5 ^{ème} , 6 ^{ème} , 7 ^{ème} et 8 ^{ème} place		9 ^{ème} , 10 ^{ème} , 11 ^{ème} et 12 ^{ème} place	

- » Un classement vertical sera établi à l'issue des matchs de classement et les places de 5^{ème} à 12^{ème} du TOP 12 seront attribuées.
- » Les équipes classées 11^{ème} et 12^{ème} sont reléguées en Nationale 1 pour la saison suivante.

PHASE FINALE

- » Les équipes s'affrontent sur les quatre agrès, dans l'ordre olympique, au cours de 3 duels par agrès.
- » Le vainqueur de la finale et de la petite finale est déterminé par l'addition des points duels obtenus.

CLASSEMENT FINAL DU TOP 12

- » Le classement final du TOP 12 est établi à l'issue de la finale et de la petite finale.

- » Les équipes classées de la 1^{ère} à la 4^{ème} place sont déterminées par le résultat de la finale et de la petite finale.
- » Les équipes classées de la 5^{ème} à 12^{ème} place sont déterminées par les résultats des rencontres à l'issue des matchs de classement les concernant.
- » Les équipes classées 11^{ème} et 12^{ème} sont reléguées en Nationale 1 pour la saison suivante.

ORGANISATION ET DEROULEMENT DES DUELS

- » Un duel est constitué par le passage d'une gymnaste de chaque équipe.
- » Une gymnaste ne peut participer qu'à un seul duel par agrès.

- » Après chaque passage, le jury établit la note FIG.
- » Les notes sont divulguées une fois le duel terminé (passage de la gymnaste de chaque équipe).
- » La gymnaste avec la note FIG la plus élevée remporte le duel.
- » Pour chaque duel, les points sont attribués à chaque équipe de la façon suivante :
 - 3 points pour un duel gagné
 - 2 points en cas d'égalité dans le duel
 - 1 point pour un duel perdu
 - 0 point en cas de pénalité



ÉLITE

Pour toutes les catégories, les précisions supplémentaires sont détaillées dans la lettre FFGym GAF 2018-2019 et la brochure des programmes GAF Édition septembre 2018.

	AVENIR	ESPOIR	JUNIOR	SENIOR
Conditions de participation	Liste DTN Certificat médical d'absence de contre-indication	Liste DTN Certificat médical élite	Liste DTN Certificat médical élite	Liste DTN Certificat médical élite
Âge	10 ans - 11 ans	12 ans - 13 ans	14 ans - 15 ans	16 ans et plus
Programme et jugement	Code FFGym	Code FIG Junior + bonifications	Code FIG + bonifications	Code FIG + bonifications
Concours	Concours général 4 agrès	Concours général 4 agrès	» Concours général 4 agrès ** » Finales par agrès. 6 finalistes juniors et/ou seniors	» Concours général 4 agrès ** » Finales par agrès. 6 finalistes juniors et/ou seniors
Classement	Par année d'âge	Par année d'âge	Commun aux deux années d'âge	Commun à toutes les années d'âge
Étapes	» Revue d'effectif * » Massilia » Championnat de France	» Revue d'effectif * » Tournoi de Combs la Ville » Massilia » Session de rattrapage » Championnat de France	» Revue d'effectif * » Tournoi de Combs la Ville » Massilia » Session de rattrapage » Championnat de France	» Revue d'effectif * » Massilia » Session de rattrapage » Championnat de France
Engagement	» Liste DTN pour la revue d'effectif et le championnat de France » Libre pour le Massilia	» Liste DTN pour la revue d'effectif le championnat de France » Libre pour la session de rattrapage, le tournoi de Combs la Ville et le Massilia	» Liste DTN pour la revue d'effectif le championnat de France » Libre pour la session de rattrapage, le tournoi de Combs la Ville et le Massilia	» Liste DTN pour la revue d'effectif le championnat de France » Libre pour la session de rattrapage et le Massilia
Qualification championnat de France	» Réalisation des minima points lors de la revue d'effectif ou du Massilia » Inscription sur liste DTN à l'issue du championnat régional ou regroupement individuel	» Réalisation des minima points lors de la revue d'effectif ou du tournoi de Combs la Ville ou du Massilia ou de la session de rattrapage ou les rencontres du Top 12 (si participation sur les 4 agrès)	» Réalisation des minima points lors de la revue d'effectif ou du tournoi de Combs la Ville ou du Massilia ou de la session de rattrapage ou les rencontres du Top 12 (si participation sur les 4 agrès)	» Réalisation des minima points lors de la revue d'effectif ou du Massilia ou de la session de rattrapage ou les rencontres du Top 12 (si participation sur les 4 agrès)

* Pour toutes les gymnastes convoquées à la revue d'effectif, présence obligatoire sauf présentation d'un certificat médical

** Autorisation de participation sur quelques agrès sur dérogation DTN

	ÂGE	FORMAT ÉQUIPE	PROGRAMME TECHNIQUE	ACTION SUPPORT	DATE
Revue d'effectif régionale des jeunes	9-10-11 ans	5/5/4	Performance	Revue d'effectif	Novembre 2018

MODALITÉS D'ACCÈS AU CHAMPIONNAT DE FRANCE

PASSERELLES PERFORMANCE / ÉLITE

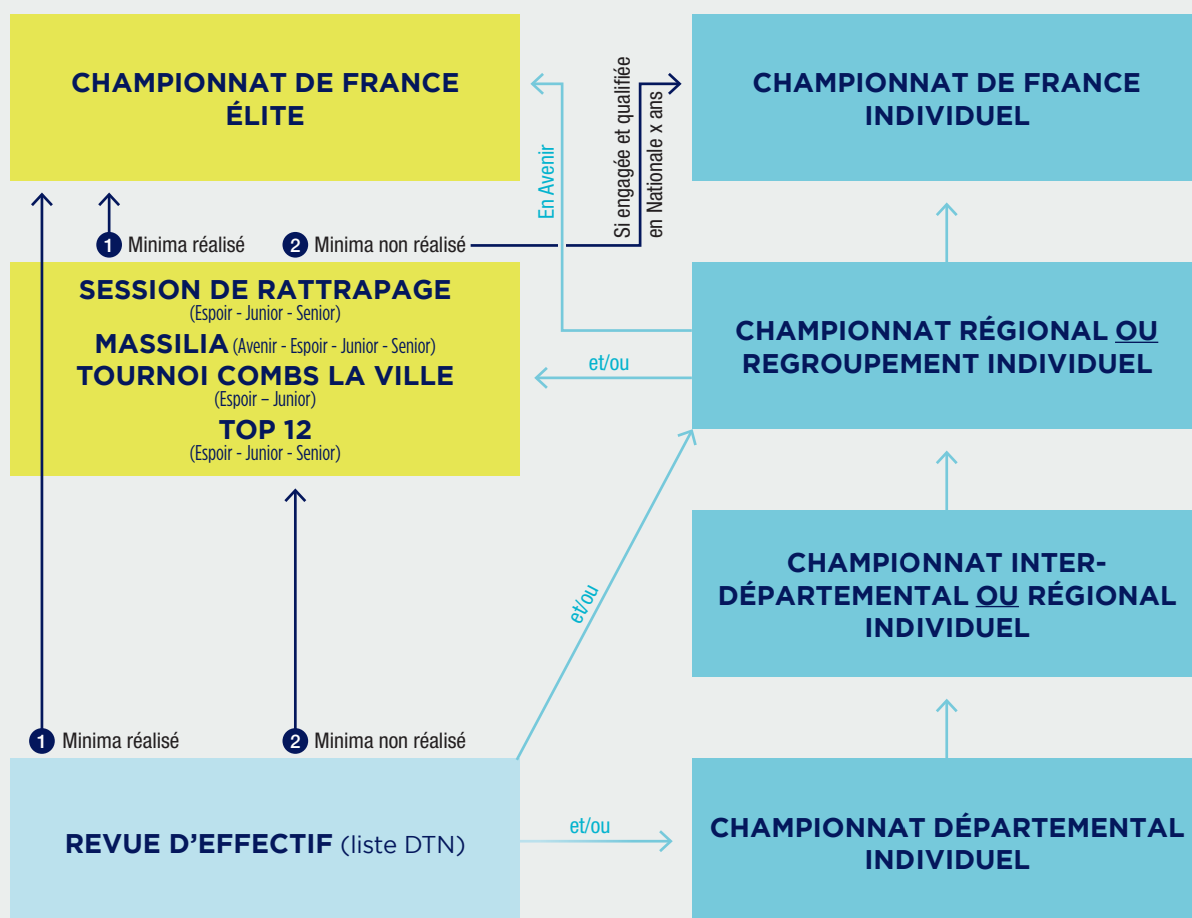

Participation possible à un seul Championnat de France. En cas de qualification en Élite, une gymnaste également qualifiée pour le championnat de France Individuel ne pourra participer qu'au championnat de France Élite.

Obligation d'engagement et de participation aux compétitions qualificatives pour accéder au Championnat de France Individuel. Avec possibilité d'engagement direct en région **ou** regroupement pour les gymnastes ayant participé à la revue d'effectif de la saison en cours et non sélectionnées pour le championnat de France Élite.



4.

Règlementation générale

p56	GÉNÉRALITÉS
p57	MÉDICAL
p58	PARTICIPATION AUX COMPÉTITIONS
p60	GESTION INFORMATIQUE
p61	CALENDRIER / DROITS D'ENGAGEMENT
p62	GYMNASTES
p63	ENTRAÎNEURS
p64	JUGES
p65	MONTÉES OU CHANGEMENTS
p67	MATÉRIEL



GÉNÉRALITÉS

- » **Le Bureau fédéral est compétent pour étudier et statuer sur toute demande particulière relative à l'application de l'ensemble des règlements techniques toutes disciplines confondues.**
- » **Cette réglementation s'applique pour toutes les compétitions, depuis l'échelon départemental jusqu'aux finales nationales.**
- » **Pour certains points mentionnés dans cette brochure, les modalités pratiques d'organisation doivent être précisées par les comités départementaux ou les comités régionaux. Elles devront être communiquées en début de saison aux clubs concernés par chaque comité départemental et régional.**
- » **Le terme gestionnaire de la compétition fait référence à la structure en charge de la compétition (comité départemental, comité régional, fédération), laquelle devra désigner la personne référente pour prendre les décisions réglementaires.**
- » **Le terme territoire fait référence aux différents échelons compétitifs : département, inter-département, région, regroupement, inter-région.**

LICENCES

- » Voir les Articles 10.3 et 29 du Règlement Intérieur concernant les licences.

MUTATIONS

- » Voir les Articles 32, 33, 34, 35 du Règlement Intérieur.

PUBLICITÉ

- » Ce règlement s'applique au contrôle de la publicité sur les vêtements et l'équipement des gymnastes et des entraîneurs.
- » Interdiction formelle pour les boissons alcoolisées, le tabac.
- » Le sigle de l'association n'est pas considéré comme publicité.
- » Le logo des fabricants de vêtements est autorisé et n'entre pas dans le cadre de ce règlement, à condition qu'il soit discret.

EXIGENCES

- » Gymnastes et entraîneurs : survêtement, T-shirt, veste, blouson, pantalon, sac de sport.
- » Surface : au maximum 200 cm², libre choix pour le fond, l'identification peut être multicolore.
- » Pour le survêtement, la publicité ne peut apparaître qu'une fois, soit sur le pantalon soit sur la veste.
- » Gymnastes : tenue de compétition.
- » Surface : au maximum 60 cm², fond inclus.
- » Pour le léotard et le justaucorps, toute publicité dans le dos est interdite.
- » Ces publicités ne doivent pas être provocantes.
- » Les juges et officiels ne sont pas autorisés à porter des publicités sur leurs vêtements.

MODALITÉS

- » L'association ou les gymnastes désirant porter une publicité sur leurs vêtements doivent en avertir leur comité régional. Pour les compétitions par équipe, la même publicité doit apparaître sur les tenues des gymnastes et des entraîneurs.
- » Un contrôle des publicités peut être effectué par les officiels FFG présents à chaque compétition, du niveau départemental jusqu'aux finales nationales.



RÈGLEMENTATION MÉDICALE

NIVEAU	OBLIGATIONS ET PROCÉDURES
OBTENTION DE LICENCE + FÉDÉRAL	<ul style="list-style-type: none">» Le certificat médical est obligatoire pour l'obtention d'une licence à la FFGym.» Pour les licenciés qui font de la compétition, quel que soit leur niveau, le certificat médical doit indiquer l'absence de contre-indication à la pratique du sport ou de la discipline en compétition.» Le certificat médical doit dater de moins d'un an au moment de la demande de licence.» La présentation d'un certificat médical lors de la demande de licence est obligatoire tous les 3 ans.» Les deux années suivant la délivrance d'une licence accompagnée d'un certificat médical, le licencié peut remplir un questionnaire de santé et donner au club une attestation, en lieu et place de fournir un certificat médical.» Cette mesure concerne uniquement les licenciés à la Fédération qui ont conservé leur licence sans année d'interruption.» Le questionnaire et l'attestation sont fournis par la Fédération.» Pour toute pratique de plus de 10 heures hebdomadaire, la commission médicale recommande une visite médicale annuelle.
PERFORMANCE + AVENIR	<ul style="list-style-type: none">» Pour les licenciés qui s'engagent dans une catégorie compétitive du niveau de pratique Performance ainsi qu'en Avenir, présentation obligatoire d'un certificat médical d'absence de contre-indication datant de moins d'un an à la date de l'engagement.» Le club récupère le certificat et l'enregistre sur la fiche du licencié dans FFGym Licence, avec mention de la date du certificat.» Un contrôle est réalisé dans EngaGym lors de la réalisation de l'engagement compétitif. Celui-ci est bloqué en cas d'absence de certificat ou de certificat datant de plus d'un an.
ÉLITE	<ul style="list-style-type: none">» Le certificat médical élite est obligatoire pour la participation aux compétitions listées ci-dessous. Pour les gymnastes engagés en Avenir, se référer à ce qui est indiqué ci-dessus.» Le certificat médical élite est délivré annuellement avec une validité ne pouvant excéder un an (ou 365 jours).» Il est délivré par un médecin du sport après établissement d'un dossier médical « Élite » qui comprend un certain nombre d'exams et de données. Le descriptif des examens, le dossier médical et le modèle de certificat médical élite sont disponibles sur le site www.ffgym.fr.» Le médecin examinateur peut ajouter tout autre examen qu'il juge nécessaire : il indique sa décision médicale, ses commentaires, date, appose son cachet professionnel et sa signature. Le dossier médical est « confidentiel médical » et ne peut être qu'en la possession du gymnaste ou de ses parents, et / ou des médecins.» À noter que ce certificat médical ne préjuge en aucun cas de l'évolution et de l'aptitude physique et médicale en cours d'une saison. La survenue de contre-indications peut motiver à tout moment une interdiction temporaire ou définitive à la pratique gymnique élite.» En cas de litige le Médecin Fédéral national arrête une décision après avis de la Commission médicale fédérale.» Seuls les gymnastes dont le certificat est enregistré par la fédération sont autorisés à concourir.» PROCÉDURE POUR LES GYMNASTES INSCRITS DANS LE PROJET DE PERFORMANCE FÉDÉRAL ET SOUMIS AU SUIVI MÉDICAL RÉGLEMENTAIRE (SMR) :<ul style="list-style-type: none">• Le certificat, le dossier médical Élite et les comptes-rendus spécifiques sont enregistrés sur la plate-forme de suivi des sportifs retenue par la FFGym, après réalisation des examens du SMR.» PROCÉDURE POUR LES AUTRES GYMNASTES :<ul style="list-style-type: none">• Le certificat doit être envoyé par email à l'adresse certificatmedicalelite@ffgym.fr au plus tard une semaine avant la date de la première compétition pour lequel le gymnaste doit le fournir. Il doit être dûment complété, en particulier la durée de validité ;• Pour faciliter le classement, nous vous invitons à libeller le fichier de la façon suivante : NOM Prenom.certificatelite (par exemple : DURAND Martine.certificatelite).» COMPÉTITIONS GAM-GAF AVEC CERTIFICAT MÉDICAL ÉLITE OBLIGATOIRE :<ul style="list-style-type: none">• Revue d'effectif, session de rattrapage et championnat de France en catégories Espoir / Junior / Senior.



PARTICIPATION AUX COMPÉTITIONS

PALMARÈS DES CHAMPIONNATS INDIVIDUELS

- » Lors d'une compétition individuelle à laquelle participent des licenciés de nationalité étrangère, seul le palmarès sportif est annoncé. Les gymnastes accèdent au podium en fonction de leur résultat sportif, quelle que soit leur nationalité.
- » Tous les gymnastes accédant au podium sont récompensés.
- » De l'échelon départemental jusqu'aux finales nationales, le titre de champion ainsi que les places de vice-champion et troisième sont annoncés pour les seuls gymnastes français, au fur et à mesure du classement. Ils sont récompensés d'une médaille.
- » Pour les sélections au niveau supérieur de compétition, seul est pris en compte le palmarès sportif.

CAS D'EX ÆQUO

- » En cas d'égalité de points, les compétiteurs (individuels, équipes ou formations) sont classés ex æquo, à l'exception des compétitions ou catégories pour lesquelles une règle de départage est précisée.
- » En cas d'ex æquo sur la dernière place qualificative pour une compétition de niveau supérieur (par exemple de la région au championnat de France), les gymnastes ou équipes ex æquo sont tous qualifiés.
- » En cas d'égalité lors d'une épreuve qualificative à une épreuve finale sur la même compétition, la qualification se fait en privilégiant la note d'exécution.

DÉROGATIONS

- » Toute demande de dérogation prévue par la réglementation technique est à effectuer en envoyant un message à l'adresse derogation@ffgym.fr. Il convient de préciser la compétition, le club, la catégorie, le ou les gymnastes concernés et la nature de la dérogation.
- » Les dérogations seront traitées par la Commission Nationale Spécialisée, après avis de l'élus et du membre de la DTN chargés des pratiques compétitives.

DEMANDE DE REPÊCHAGE

- » Dans le cas d'un forfait avec demande de repêchage pour la compétition de niveau supérieur, la demande est à réaliser via l'interface EngaGym.
- » Dans le cas d'une demande de repêchage à l'issue d'une compétition qualificative, la demande est à effectuer auprès du gestionnaire de la compétition, qui émettra un avis et la transmettra au gestionnaire de la compétition du niveau supérieur.
- » La validation ou le refus du repêchage est décidé par le gestionnaire de la compétition pour laquelle il est demandé.

CONTRÔLE DES LICENCES

- » Du niveau départemental au niveau national, le contrôle des licences est obligatoire. Il est assuré par le gestionnaire de la compétition.
- » Les clubs ou les participants (gymnastes, entraîneurs et juges) doivent donc présenter leur attestation de licence ou leur e-licence pour toutes les compétitions. Le support présenté doit comporter la photo du licencié.
- » Pour les compétitions par équipes, une vérification de la composition de celles-ci est réalisée avant l'entrée sur le plateau de compétition, en complément du contrôle des licences.

CUMUL DE PARTICIPATION

- » Un gymnaste peut participer, dans la même journée ou le même weekend, à 2 compétitions dans 2 disciplines différentes, mais les plannings ne seront pas modifiés pour autant.

ENGAGEMENTS ET FORFAITS EN COMPÉTITION NATIONALE

- » Les gymnastes / équipes / ensembles / formations qualifiés pour une finale nationale sont automatiquement engagés, à l'exception de certaines catégories à engagement direct pour lesquelles les clubs concernés sont informés de la procédure à suivre.
- » Il appartient à chaque club de déclarer forfait en cas de non-participation, via l'interface EngaGym :
 - forfait déclaré pour la date de forclusion : pas de droit d'engagement à régler, pas d'amende ;
 - forfait justifié après la date de forclusion : droit d'engagement conservé, pas d'amende. Un justificatif doit être fourni (certificat médical, attestation de l'employeur ou de l'établissement scolaire...);
 - forfait non déclaré ou déclaré après la date de forclusion et non justifié : droit d'engagement conservé et application de l'amende en vigueur (cf. page 63).

ORDRES DE PASSAGE

- » Il appartient à chaque gestionnaire de compétition de définir les règles de gestion des ordres de passage pour les compétitions dont il a la charge et d'en informer les clubs (placement selon le résultat obtenu sur la compétition de niveau inférieur ou par tirage au sort ou avec regroupement par clubs ou autre règle).



SANCTIONS

- » En cas d'infraction au règlement technique et en dehors des points ci-après pour lesquels les sanctions sont précisées :
- 1. Si l'infraction est constatée avant la compétition, le gymnaste / l'équipe / l'ensemble / la formation n'est pas autorisé à concourir.
- 2. Si l'infraction est constatée pendant ou après la compétition :
 - les notes du gymnaste/ de l'équipe / de l'ensemble / de la formation concerné sont supprimées ;
 - le palmarès est actualisé ;
 - les qualifications sont revues sur la base du nouveau classement.

Les sanctions sont appliquées par le gestionnaire de la compétition.

RÉVISION DE NOTE

- » Pour toutes les catégories, l'entraîneur a la possibilité de demander une explication sur la note D, et uniquement sur celle-ci. Cette demande doit être formulée auprès du juge expert ou du juge D, au plus tard dès la fin de la compétition. Si cela se justifie, le juge expert ou le juge D corrige la note après validation par le responsable du jury.

GESTION DES QUALIFICATIONS

- » Catégories avec un quota par territoire (y compris Corse et Outre-Mer) :
 - Pour se qualifier, les gymnastes ou équipes doivent atteindre le total de référence ET entrer dans le quota défini par l'échelon de niveau supérieur ;
 - Si le nombre de gymnastes ou équipes atteignant le total de référence est supérieur au quota, les gymnastes ou équipes hors quota peuvent être qualifiés au titre du quota de réserve, sur la base du classement vertical ;

- Si dans un territoire le nombre de gymnastes ou équipes atteignant le total de référence est inférieur au quota, les places non utilisées sont réaffectées sur le quota de réserve et peuvent être attribuées sur la base du classement vertical ;
- Les demandes de qualification à caractère particulier soumises par les territoires sont prises en compte sur le quota de réserve ou en complément de qualification
- » Catégories avec classement vertical sans quota par territoire (y compris Corse et Outre-Mer) :
 - Prise en compte du total de référence à concurrence du nombre maximal de gymnastes ou d'équipes pouvant être qualifiés. S'il y a trop de gymnastes ou équipes qui atteignent le total de référence, c'est le classement vertical qui est pris en compte ;
 - Si le nombre de gymnastes ou équipes atteignant le total de référence est inférieur au nombre maximal pouvant être qualifiés, des qualifications complémentaires peuvent être proposées sur la base du classement vertical ;
 - Les demandes de qualification à caractère particulier soumises par les territoires sont prises en compte en complément de qualification.

- » Pour les finales nationales, les demandes de qualification seront traitées par la Commission Nationale Spécialisée, après avis de l'élu et du membre de la DTN chargés des pratiques compétitives.

ÉCHAUFFEMENT

- » En Élite :
 - Échauffement général et échauffement aux agrès en salle d'échauffement ou en salle de compétition avant chaque subdivision ;
 - Un entraînement en salle de compétition pourra être proposé la veille de la compétition.
- » En Performance et en Fédéral :
 - Échauffement général sur surface de tapis ou praticable dynamique ou non dynamique ; accessible 45 minutes avant l'heure de compétition ;
 - L'échauffement aux agrès est réalisé dans la salle de compétition. Un temps d'échauffement est accordé aux gymnastes ou équipes au début de la rotation à l'agrès, avant les passages notés ;
 - Échauffement à chaque agrès d'une durée variable selon les catégories, se référer à la lettre FFGym GAM ou GAF 2018-2019 et à la brochure des programmes GAM ou GAF Édition septembre 2018



GESTION INFORMATIQUE DES COMPÉTITIONS

ENGAGEMENTS / PAIEMENTS / RÉSULTATS

ENGAGEMENTS

- » Les engagements pour toutes les compétitions sont à réaliser via l'interface EngaGym, à partir du site www.ffgym.fr.
- » Toute modification de nom, de composition d'équipe ou de formation doit être réalisée en respectant les délais de forclusion.
- » Tout engagement informatique incomplet d'un ensemble, d'une formation ou d'une équipe est considéré invalide et ne peut être pris en compte.
- » Une date limite nationale est mise en place pour la réalisation des engagements nominatifs des catégories à finalité nationale. Cette date limite est communiquée à toutes les structures via la lettre FFGym GAM ou GAF 2018-2019.
- » La fédération se réserve le droit de ne pas accepter la qualification nationale pour les clubs ne respectant pas la date limite d'engagement nominatif.

PAIEMENT DES DROITS D'ENGAGEMENT

- » La confirmation définitive de participation à une compétition s'effectue par le paiement des engagements. Cette confirmation se fait par l'interface EngaGym, avant la date de forclusion spécifique à chaque compétition.
- » Pour les finales nationales, la FFG se réserve le droit d'interdire à une association :
 - la participation à une compétition pour laquelle les droits d'engagement ne sont pas réglés ;
 - l'accès aux engagements ultérieurs tant qu'elle n'a pas régularisé sa situation.

MODALITÉS DE PAIEMENT POUR LES FINALES NATIONALES

- » 1^{ère} possibilité : par virement bancaire via votre banque. Indiquer dans l'ordre de virement la référence du bordereau de paiement (laquelle se situe à gauche du bordereau) ainsi que la ville où se situe la compétition et n'effectuer qu'un seul règlement par bordereau.
 - Coordonnées bancaires fédérales :
Banque 10278 Guichet 06076
Numéro de compte : 00020478104
Clé : 64
IBAN étranger : FR76 1027 8060 7600 0204 7810 464
BIC : CMCIFR2A
Domiciliation : CCM PARIS
MAGENTA-GARE DE L'EST
53 BOULEVARD DE MAGENTA
75010 PARIS
 - 2^{ème} possibilité : par chèque
 - Chèque à libeller à l'ordre de la Fédération Française de Gymnastique et à envoyer accompagné du coupon détachable du bordereau à l'adresse suivante :
Fédération Française de Gymnastique
Maison des sports
190 rue Isatis, 31670 Labège.

MUSIQUE

- » Pour toutes les compétitions les musiques des enchaînements doivent être transmises via l'interface DJGym à partir du site www.ffgym.fr.
- » Une date limite de transmission peut être indiquée par les gestionnaires de compétition.

RÉSULTATS ET QUALIFIÉS

- » Le traitement et la collecte des résultats et des gymnastes se fait UNIQUEMENT de manière informatique avec la version la plus récente du logiciel informatique fédéral (FFGCOMPET).
- » De la transmission des palmarès au site internet www.ffgym.fr par l'intermédiaire du logiciel FFGCOMPET dépend l'engagement des qualifiés au niveau supérieur.
- » Ce logiciel de gestion des compétitions est mis à la disposition des comités régionaux qui en assurent la diffusion, la formation et le support informatique auprès de leurs comités départementaux, et des clubs organisateurs de compétitions.

PROCÉDURE DE VALIDATION ET CERTIFICATION DES RÉSULTATS

- » Dès l'échelon départemental, pour toutes les compétitions individuelles, par ensembles et par équipes, le logiciel FFGCOMPET doit être utilisé et permet de certifier et d'officialiser les résultats selon les règles FFG.
- » Afin d'assurer la validité des palmarès édités, à l'issue de la compétition, il convient d'éditer le palmarès sous format PDF, puis de l'imprimer.
- » Les résultats officiels sont obligatoirement certifiés et signés par le/les responsable(s) du jury à l'issue de la compétition. Ces palmarès officiels sont considérés comme définitifs 60 minutes après la proclamation des résultats ; aucune réclamation n'est acceptée à l'issue de ce délai. Les palmarès sont systématiquement affichés ; il appartient à chaque club de vérifier ses résultats pendant cette période.
- » Dans le cas d'une infraction aux règles d'engagement ou de composition d'équipe, le palmarès peut être corrigé au-delà du délai de 60 minutes par le gestionnaire de la compétition.

TRANSMISSION DES RÉSULTATS PALMARÈS GAM-GAF

- » Dès la fin de la compétition, chaque gestionnaire de compétition doit assurer le téléchargement des palmarès vers la Fédération par l'intermédiaire du logiciel FFGCOMPET.
- » En complément, le responsable informatique doit adresser à son comité de référence (départemental, régional) la sauvegarde de la base de la compétition générée par le logiciel fédéral (procédure sauvegarde de la base), ainsi que les palmarès officiels sous format numérique PDF et papier version signée.
- » Il revient à chaque comité de diffuser les palmarès officiels sous format numérique PDF à tous les acteurs (CTS, CTF, DTG ...).



CALENDRIER DES COMPÉTITIONS NATIONALES

	DATE	COMPÉTITION
	27-28 avril 2019	Championnat de France Top 12 (petite finale et finale)
	10-11-12 mai 2019	Championnat de France Individuel
	24-25-26 mai 2019	Championnat de France par Équipes A
	31 mai-1 ^{er} -2 juin 2019	Championnat de France par Équipes B
	8-9 juin 2019	Championnat de France Élite
	14-15-16 juin 2019	Trophée fédéral

Toute qualification pour une finale nationale doit se dérouler au plus tard 4 semaines avant celle-ci, sauf autorisation accordée par le représentant technique fédéral de la discipline et le DTN adjoint chargé des pratiques compétitives..

DROITS D'ENGAGEMENT

	COMPÉTITION	INDIVIDUEL	ÉQUIPE
	ÉLITE Championnat de France	46 €	
	PERFORMANCE Championnat de France	27 €	45 €
	FÉDÉRAL Trophée Fédéral		40 €
	TOP 12		210 €

- » Pour les autres compétitions, les assemblées générales des comités départementaux et régionaux ont le pouvoir de fixer les droits d'engagements de la façon suivante :
- Comité départemental : échelon départemental ;
 - Comité régional : échelon interdépartemental et régional.
- » Pour les compétitions interrégionales ainsi que celles organisées au niveau d'un regroupement de comités régionaux, les droits d'engagements sont fixés à 80% des droits des finales nationales.



RÈGLEMENTATION À L'ADRESSE DES GYMNASTES

Ces obligations et sanctions s'appliquent pour toutes les compétitions, depuis l'échelon départemental jusqu'aux finales nationales, sauf précisions complémentaires indiquées dans cette brochure ou dans une lettre FFGym GAM ou GAF ou dans la brochure des programmes GAM ou GAF Édition septembre 2018.

OBJET	OBLIGATION	MANQUEMENT	SANCTION
LICENCE	» être licencié pour la saison en cours	» fausse déclaration	» amende de 300 euros et disqualification du gymnaste
	» être en possession de sa licence (attestation ou e-licence), avec la photo	» absence de licence ou licence sans photo	» pénalité de 1 point en département, 2 points en inter-département ou région, 3 points en région ou regroupement, 4 points en inter-région, 5 points en finale nationale
		» fausse présentation	» disqualification du gymnaste ou de l'équipe et traduction devant la commission disciplinaire compétente selon le niveau de la compétition
CERTIFICAT MÉDICAL	» pour certaines catégories, un certificat médical doit être fourni (cf. page 57)	» absence de certificat médical	» pas d'engagement ou pas de participation
DISCIPLINE	» suivre les recommandations de la direction du concours » attitude correcte vis-à-vis des juges et des responsables du déroulement » attitude correcte sur le plateau de compétition	» indiscipline caractérisée lors de la présentation	» 1 ^{ère} remarque : avertissement
		» remarques verbales ou faits et gestes déplacés	» 2 ^{ème} remarque : disqualification immédiate par le responsable du déroulement et traduction devant la commission disciplinaire compétente selon le niveau de la compétition
		» attitude incorrecte	
	» retard motivé à l'arrivée	» à disposition du responsable du déroulement	
		» retard non motivé à l'arrivée	» non-participation
	» respect des installations sur les plateaux d'entraînement et de compétition	» comportement irrespectueux » utilisation abusive de la magnésie » non-respect des emplacements réservés aux effets personnels	» 1 ^{ère} remarque : avertissement » 2 ^{ème} remarque : -1 pt sur le total de l'équipe ou du gymnaste en individuel
	» ne pas utiliser d'appareils électroniques smartphones, tablettes, téléphones) et ne pas filmer ni photographier dans les aires d'échauffement et de compétition	» non-respect	
MUSIQUE	» fournir un support musical numérique par gymnaste	» musique non fournie à la date indiquée	» -0.5 pt sur le total de la gymnaste ou de l'équipe
REMPLEANT(E)	» pas de remplaçant autorisé sur le plateau » plateau de compétition interdit aux gymnastes avec des béquilles ou des plâtres.	» présence d'un gymnaste non autorisé	» 1 ^{ère} remarque : avertissement » 2 ^{ème} remarque : -1 pt sur le total de l'équipe
TENUE (Règles générales, prendre en compte la lettre FFGym 2018-2019 et la brochure des programmes - Édition septembre 2018 pour des aménagements sur certaines filières)	» GAM & GAF : référence au code FIG, sauf précisions ci-dessous » GAM & GAF, tenue de compétition : tenue de club sans identification du pôle, du centre d'entraînement ou d'une nation (y compris la France) » GAM & GAF, tenue complémentaire (survêtement, tee-shirt...) : tenue représentant une nation non autorisée (y compris la France) » GAM & GAF : pas d'application du code FIG pour les bandages de couleur » GAM & GAF : en équipe, tenue identique pour tous les gymnastes » GAM : tenue de couleur libre, sauf en cas de retransmission TV (tenue claire obligatoire). Short autorisé à tous les agrès pour les 10 à 13 ans » GAM : pas de boucles d'oreilles ni de piercing » GAF : le justaucorps (possible sans manches) ne doit pas être échancré au-dessus de la crête iliaque » GAF : pas de jambières sauf certificat médical	» tenue non réglementaire (pour la GAM, si port de boxer il ne doit pas dépasser du short)	» -2 pts sur le total de l'équipe ou du gymnaste en individuel (une seule fois pour toute la compétition, à l'agrès où l'infraction a été constatée par le responsable du jury)
PALMARÉS	» Les gymnastes doivent assister au palmarès en tenue de compétition (référence code FIG) » Équipe : tenue identique pour toute l'équipe	» absence ou tenue incorrecte	» disqualification (sauf si l'absence a été autorisée à l'avance par la direction de la compétition)
PUBLICITÉ	» voir page 56 de la brochure	» non conforme	» après avertissement, publicité cachée



RÈGLEMENTATION A L'ADRESSE DES ENTRAÎNEURS

Ces obligations et sanctions s'appliquent pour toutes les compétitions, depuis l'échelon départemental jusqu'aux finales nationales, sauf précisions complémentaires indiquées dans cette brochure ou dans une lettre FFGym GAM ou GAF ou dans la brochure des programmes GAM ou GAF Édition septembre 2018.

OBJET	OBLIGATION	MANQUEMENT	SANCTION
LICENCE	» être licencié pour la saison en cours	» fausse déclaration	» amende de 300 euros et exclusion de l'entraîneur
	» être en possession de sa licence (attestation ou e-licence), avec la photo	» absence de licence ou licence sans photo » fausse présentation	» amende 50 euros » exclusion de l'entraîneur et traduction devant la commission disciplinaire compétente selon le niveau de la compétition
DISCIPLINE POUR LES ENTRAÎNEURS	» attitude correcte vis-à-vis des juges et des responsables du déroulement » attitude correcte sur le plateau de compétition	» remarques verbales ou faits et gestes déplacés » attitude incorrecte	» -1 pt sur le total de l'équipe et/ou du gymnaste en individuel » traduction devant la commission de discipline compétente selon le niveau de la compétition
	» déclarer forfait auprès du gestionnaire de compétition » forfait équipe : contacter le gestionnaire de compétition pour l'informer de l'absence du juge (cf. lettre FFGym 2018-2019)	» forfait non signalé	» amende : • Équipe : 200 euros • Individuel : 30 euros » application de la sanction concernant l'absence de juge
	» respecter la composition de l'équipe	» infraction	» équipe disqualifiée » entraîneur exclu de la compétition
	» respecter l'ordre de passage transmis au jury	» infraction	» -1 pt sur le total de l'équipe
	» respecter les horaires et assurer la discipline des gymnastes	» non-respect	» 1 ^{ère} remarque : avertissement » 2 ^{ème} remarque : -1 pt sur le total de l'équipe ou du gymnaste en individuel
	» ne pas utiliser d'appareils électroniques (smartphones, tablettes, téléphones) et ne pas filmer ni photographier dans les aires d'échauffement et de compétition	» non-respect	
TENUE POUR LES ENTRAÎNEURS	» survêtement complet ou pantalon de survêtement et tee-shirt/polo de sport (pas de débardeur, de pantacourt ou de leggings) ; chaussures de sport ou chaussons de gymnastique » tenue représentant une nation non autorisée (y compris la France) » si 2 entraîneurs, tenue identique	» tenue vestimentaire non réglementaire	» changement de tenue sinon exclusion du plateau de compétition
PRÉSENCE EN SALLES D'ÉCHAUFFEMENT ET DE COMPÉTITION	<i>Individuel</i> » 1 entraîneur pour 1 gymnaste » 2 entraîneurs au maximum pour 2 gymnastes et plus par club et atelier	» non-respect	» 1 ^{ère} remarque : avertissement » 2 ^{ème} remarque : -1 pt sur le total individuel de chacun des gymnastes ou de l'équipe » l'entraîneur supplémentaire est exclu
	<i>Équipe</i> » 2 entraîneurs par équipe. Un personnel médical autorisé (carte professionnelle à présenter). Changement d'entraîneurs non autorisé pendant l'échauffement ou la compétition » Présence possible d'un entraîneur de pôle en plus, se référer aux informations sur le mini site de la compétition	» non-respect	
PUBLICITÉ	» voir page 56 de la brochure	» non conforme	» après avertissement, publicité cachée

Les réclamations avec vidéo ne sont pas acceptées.



RÈGLEMENTATION À L'ADRESSE DES JUGES

Ces obligations et sanctions s'appliquent pour toutes les compétitions, depuis l'échelon départemental jusqu'aux finales nationales, sauf précisions complémentaires indiquées dans cette brochure ou dans une lettre FFGym GAM ou GAF ou dans la brochure des programmes GAM ou GAF Édition septembre 2018.

OBJET	OBLIGATION	MANQUEMENT	SANCTION
LICENCE	» être licencié pour la saison en cours	» fausse déclaration	» amende de 300 euros et exclusion du juge
	» être en possession de sa licence (attestation ou e-licence avec la photo) et de son carnet de juge	» absence de licence ou de carnet de juge ou licence sans photo » fausse présentation	» amende 50 euros » si impossibilité de prouver sa qualification n'est pas autorisé à juger » exclusion du juge et traduction devant la commission disciplinaire compétente selon le niveau de la compétition
NIVEAU	» Etre du niveau requis en fonction de la compétition / catégorie » Etre recyclé	» niveau incorrect » juge non recyclé	» n'est pas autorisé à juger et est considéré comme absent
DISCIPLINE POUR LES JUGES	» officier lors de la compétition	» absence du juge du club	» amende de 305 euros sinon l'équipe et / ou l'individuel ne concourt pas (sauf événement exceptionnel)
		» absence du juge convoqué	» indemnité non attribuée et exclusion du jury pour toutes les finales nationales pendant 1 an dès l'infraction commise
	» présence à la réunion des juges	» absence injustifiée ou retard injustifié	» ne juge pas
	» ne pas utiliser d'appareils électroniques (smartphones, tablettes, téléphones) et ne pas filmer ni photographier dans les aires d'échauffement et de compétition	» non-respect	» 1 ^{ère} remarque : avertissement » 2 ^{ème} remarque : exclusion du jury
TENUE POUR LES JUGES	» réglementation code de pointage (GAF : noir toléré)	» tenue vestimentaire non réglementaire	» n'est pas autorisé à juger et est considéré comme absent



ENGAGEMENT INDIVIDUEL

- » Un ou une gymnaste ne peut s'engager que dans une seule catégorie en individuel, à l'exception des gymnastes concernés par les passerelles Performance / Élite (cf. page 33 pour la GAM et page 54 pour la GAF).

PASSERELLES ENTRE FÉDÉRAL ET PERFORMANCE

EN GAM

- » Possibilité pour les individuels Performance non engagés dans une équipe Performance d'intégrer une équipe Fédéral, avec la restriction suivante : une équipe Fédérale B ou Fédérale A ne peut pas comprendre plus de deux gymnastes engagés en individuel en Performance.

EN GAF

- » Possibilité d'intégrer une gymnaste individuelle Performance par club et par saison dans une équipe Fédérale A, sous réserve que :
 - le club n'engage aucune équipe en Performance ;
 - cette gymnaste commence à concourir dans cette équipe dès la première compétition départementale ;
 - cette gymnaste n'intègre pas ensuite une autre équipe Fédérale A.
- » Possibilité de monter une gymnaste par club et par saison d'une équipe Fédérale A dans une équipe Performance

MONTÉES OU CHANGEMENTS DE GYMNASTES DANS LES ÉQUIPES

RÈGLES POUR LES MONTÉES

- » UNE MONTÉE SIGNIFIE : Possibilité de faire évoluer un(e) gymnaste vers un niveau compétitif supérieur.
- » DESCENTE INTERDITE : Interdiction de faire évoluer un(e) gymnaste vers un niveau compétitif inférieur. Se référer à la réglementation du Top 12 GAM ou GAF pour l'aménagement particulier (article 7.3 Montées/Descentes).

En GAM et en GAF, pour chaque équipe, une montée est autorisée sur la saison (une seule montée du niveau départemental au niveau national).



* à l'exception de la passerelle précisée ci-dessus



RÈGLES POUR LES CHANGEMENTS

Pour toutes les compétitions par équipes, un seul changement de nom sur la feuille de match est autorisé entre chaque niveau géographique et, pour la filière Fédérale A, entre chaque compétition du même niveau géographique.

Département	→	Inter-département ou Région	<i>1 changement de nom autorisé</i>
Inter-département <u>ou</u> Région	→	Région ou Regroupement	<i>1 changement de nom autorisé</i>
Région <u>ou</u> Regroupement	→	National	<i>1 changement de nom autorisé</i>

Dans le cas d'une équipe comprenant moins de gymnastes que le maximum autorisé (se référer aux tableaux synoptiques), l'ajout d'un nom dans une ligne vide n'est pas considéré comme un changement. Avec au maximum un ajout de nom dans une ligne vide entre chaque niveau géographique et, pour la filière Fédérale A, entre chaque compétition du même niveau géographique.

En filière Fédérale B, pas de limitation pour les modifications de composition d'équipe, entre chaque niveau géographique et entre les compétitions du même niveau géographique.

Pour les équipes qualifiées directement en Top 12 - Nationale A1 - Nationale A2 - Région **ou** Regroupement, un(e) seule(e) gymnaste ayant déjà concouru dans une compétition par équipes d'un niveau inférieur peut figurer sur la feuille de match.

ATTENTION

- » Un(e) gymnaste n'est pas autorisé(e) à changer d'équipe ni à monter lors d'une compétition se déroulant sur le même week-end ;
- » Un(e) gymnaste ne peut participer qu'à une seule finale nationale par équipes, à l'exception des gymnastes engagés pour la phase finale du Top 12 ne remplissant pas les conditions pour être considérés concurrents du Top 12 (se référer à la réglementation de cette compétition, article 7.3 Montées/Descentes).

DÉCLARATION DES MODIFICATIONS DE COMPOSITION D'ÉQUIPE

- » Jusqu'à 5 jours avant la compétition (le lundi pour une compétition débutant le samedi), les modifications sont à réaliser via l'interface EngaGym à partir du site www.ffgym.fr. Seules les modifications conformes à la réglementation et validées par le gestionnaire de compétition sont prises en compte ;
- » À moins de 5 jours de la compétition, seules les modifications liées à un remplacement de gymnaste pour raison médicale sont acceptées. Un certificat médical doit obligatoirement être fourni. Chaque gestionnaire de compétition définit les modalités de déclaration de la modification et de transmission du justificatif (pour les finales nationales, se référer aux informations sur le mini-site de la compétition).

SANCTIONS

En cas de non-respect de ces règles :

1. Si l'infraction est constatée avant la compétition, la composition d'équipe devra être modifiée pour que l'équipe soit autorisée à concourir.
2. Si l'infraction est constatée pendant ou après la compétition :
 - les notes du gymnaste concerné seront supprimées ;
 - le palmarès sera actualisé ;
 - les qualifications sont revues sur la base du nouveau classement.

Si l'équipe se retrouve avec un nombre de notes inférieur au minimum exigé (se référer aux tableaux synoptiques), elle est disqualifiée.

Les sanctions sont appliquées par le gestionnaire de la compétition.



LE MATÉRIEL

- » Les exigences principales quant au matériel requis pour l'organisation des compétitions du niveau départemental au niveau national sont précisées dans cette brochure.
- » La règle générale est de se conformer aux spécifications des normes des appareils édictées par la FIG, au niveau des mesures et propriétés fonctionnelles des agrès.
- » Des adaptations fédérales sont mises en place pour certains agrès en fonction des niveaux de pratique, il convient donc de prendre comme référence les schémas ci-après.
- » Des indications complémentaires figurent dans la lettre FFGym GAM ou GAF 2018-2019, la brochure des programmes GAM ou GAF – Édition septembre 2018, ainsi que dans le cahier des charges 2019 et 2020 en ce qui concerne les finales nationales.
- » En GAM et en GAF, le matériel gonflable n'est pas autorisé, à l'exception de l'utilisation de pistes d'acrobatie gonflables pour certaines filières compétitives.
- » Les agrès à câblerie courte peuvent être utilisés, si les points d'ancrages ont été testés par un organisme agréé, pour les compétitions départementales, inter-départementales, régionales ou du regroupement. Dans tous les cas, les agrès et les ancrages doivent être conformes aux normes AFNOR S-52400



NORMES FIG GAM-GAF (2018)



NIVEAUX DE PRATIQUE PERFORMANCE, ÉLITE ET TOP 12

AGRÈS MASCULINS

SOL
Praticable dynamique 14Mx14M
Aire d'évolution 12Mx12M

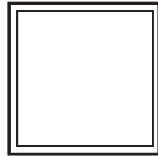

Cheval d'Arçons Tapis Ep : 10 cm

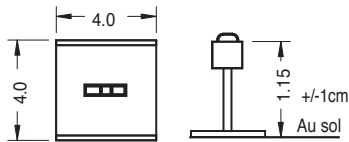

Anneaux Tapis Ep : 20 cm

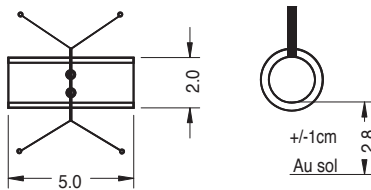

Barres Parallèles Tapis Ep : 20 cm

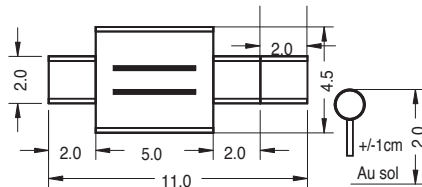

Barre Fixe Tapis Ep : 20 cm

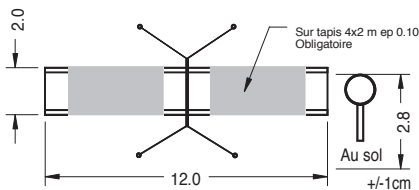

Saut de Cheval Tapis Ep : 20 cm

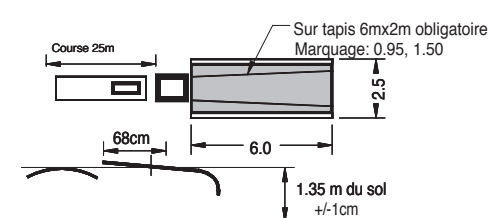

AGRÈS FÉMININS

SOL
Praticable dynamique 14Mx14M
Aire d'évolution 12Mx12M

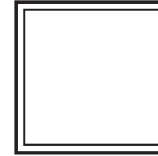

Saut de Cheval Tapis Ep : 20 cm

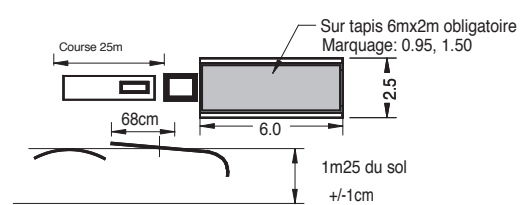

Barres Asymétriques Tapis Ep : 20 cm

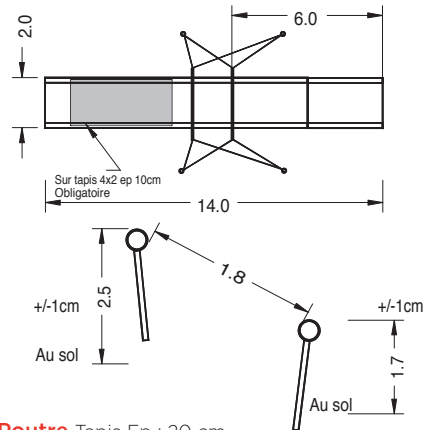

Poutre Tapis Ep : 20 cm

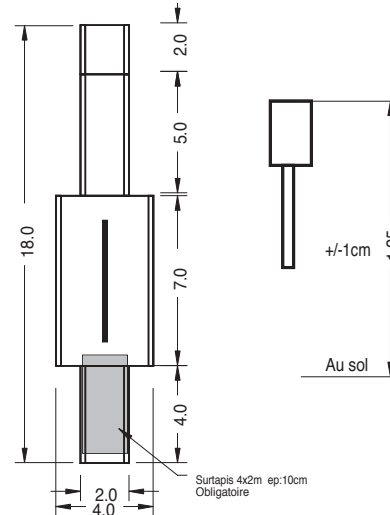



HOMOLOGATION TAPIS DE GYMNASTIQUE FFGym



NIVEAU DE PRATIQUE **FÉDÉRAL**

AGRÈS MASCULINS

SOL

Praticable dynamique 14Mx14M
Aire d'évolution 12Mx12M

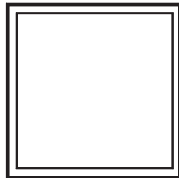

Cheval d'Arçons

Tapis Ep : 10 cm

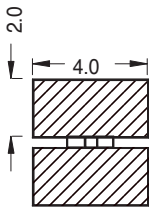

Anneaux

Tapis Ep : 20 cm

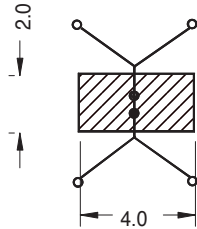

Saut de Cheval

Tapis Ep : 20 cm

Marquage sur tapis de 20cm

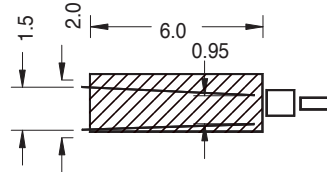

Barres Parallèles

Tapis Ep : 20 cm

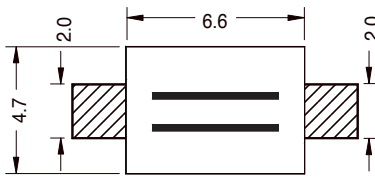

Barres Asymétriques

Tapis Ep : 20 cm

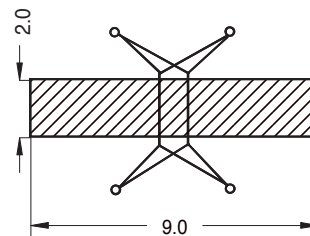

Barre Fixe

Tapis Ep : 20 cm

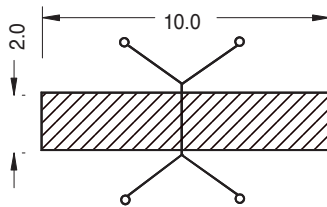

Poutre

Tapis Ep : 20 cm

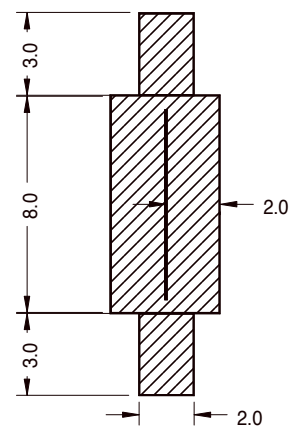

Saut de Cheval

Tapis Ep : 20 cm

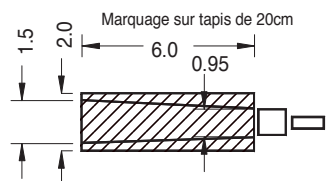

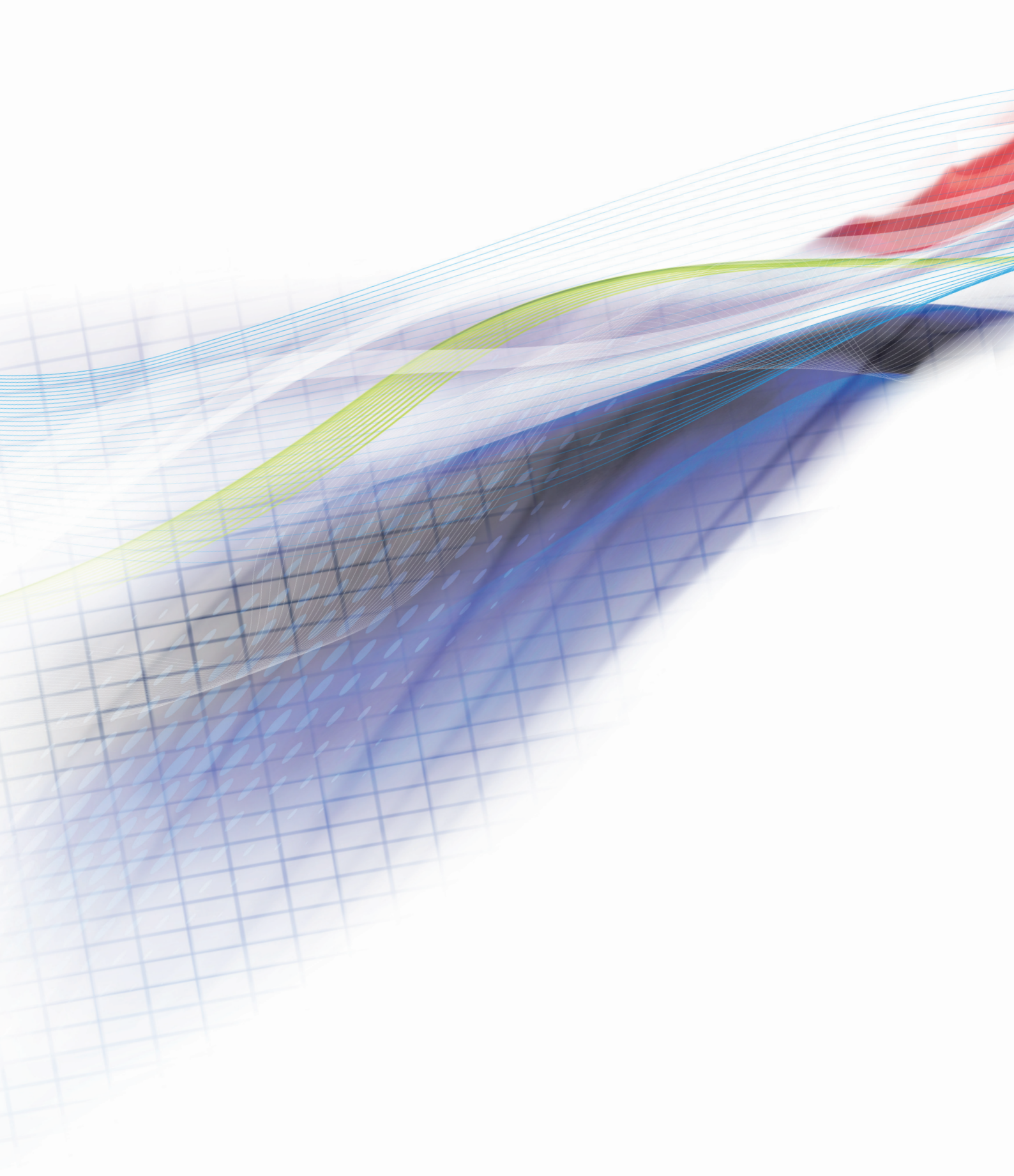

**ENSEMBLE,
CRÉONS LE MOUVEMENT.**